

НОВЫЕ ТЕХНОЛОГИИ ЛИДЕРА



НАДЕЖНОЕ ПАРТНЕРСТВО КОММЕРЧЕСКОЕ ПРЕДЛОЖЕНИЕ

о предприятии
котлы
радиаторы
программы лояльности
контакты

LEMAX-KOTEL.RU

О ПРЕДПРИЯТИИ

ЛЕМАКС – специализированное предприятие в сфере отопительного оборудования. В своем активе имеет три мощнейших производственных центра:

- завод по производству напольных котлов;
- завод по производству настенных котлов*;
- завод по производству стальных панельных радиаторов.

Главный успех, которого удалось достичь, заключается в признании качества продукции «Лемакс» клиентами.

Предприятие «Лемакс» на протяжении последнего десятилетия ежегодно входит в **ТОП-10**** на российском рынке котлов отопления в количественном и денежном выражении.

* открытие завода - июль 2026 г.

** по данным исследования «Литвинчук Маркетинг»



Мы производим газовые котлы, газовые проточные водонагреватели, а также стальные панельные радиаторы, которые соответствуют европейским и российским стандартам в области качества.

На своих заводах мы используем лучшие технологические решения, которые делают нашу продукцию удобной и безопасной в использовании, простой в обслуживании, эффективной в применении.

Приобретая оборудование торговой марки «Лемакс», мы навсегда становимся вашими надежными друзьями и Партнерами. Мы гарантируем высокое качество нашей продукции, круглосуточную техническую поддержку, доступность запасных частей и комплектующих.



О ПРЕДПРИЯТИИ



Сегодня портфель продукции «Лемакс» состоит из самых качественных и востребованных продуктов:

- энергозависимые напольные газовые котлы;
- энергонезависимые напольные газовые котлы;
- настенные газовые котлы с открытой камерой сгорания;
- настенные газовые котлы с закрытой камерой сгорания;
- проточные газовые водонагреватели;
- стальные панельные радиаторы;
- сопутствующие товары и запасные части.

ВИДЕО О НАС



производство
напольных котлов



производство
настенных котлов



производство
стальных панельных
радиаторов



ЛЕМАКС В ЦИФРАХ



2 завода



**команда
725 сотрудников**



**объем реализованной
продукции
6,3 млрд. руб.**



**инвестиции
2 млрд. руб.**



**КОТЛЫ
117 255 шт.
продано в 2025 г.**



**радиаторы
528 500 шт.
продано в 2025 г.**

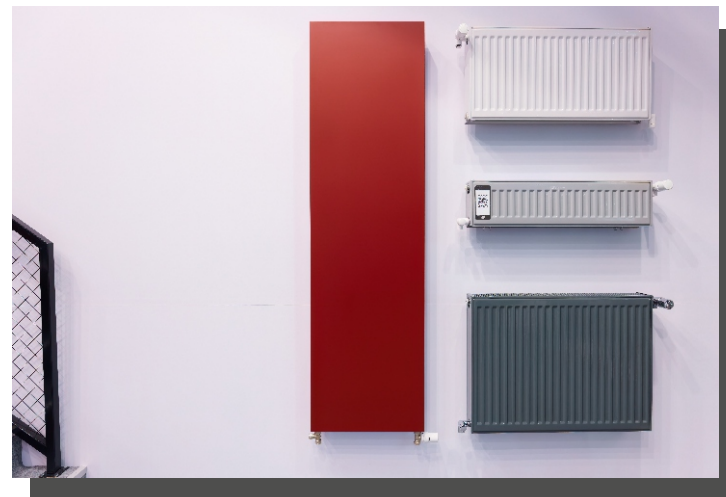

ПРОДУКЦИЯ ЗАВОДА ПО ПРОИЗВОДСТВУ БЫТОВОГО ГАЗОВОГО ОБОРУДОВАНИЯ



НАСТЕННЫЕ КОТЛЫ:

Настенные газовые котлы серии Прайм ПРО/Prime Pro
Настенные газовые котлы серии Прайм ПРО НО/Prime Pro NO
Настенные газовые котлы серии Прайм-V/Prime-V
Настенные газовые котлы серии Прайм-V НО/Prime-V NO
Настенные газовые котлы серии Прайм-МА/Prime-MA
Настенные газовые котлы серии Прайм-ST/Prime-ST
Настенные газовые котлы серии Прайм-ST НО/Prime-ST NO

НАПОЛЬНЫЕ КОТЛЫ:

Стальные газовые котлы серии Омега/Omega
Стальные газовые котлы серии УНО/UNO
Стальные газовые котлы серии Престиж/Prestige
Стальные газовые котлы серии Премиум
Стальные газовые котлы серии Премиум ПРО
Стальные газовые котлы серии Гидропоинт
Стальные газовые котлы серии Классик/Classic
Стальные газовые котлы серии Норм/Norm
Стальные газовые котлы серии Патриот
Стальные газовые котлы серии Патриот ПРО
Стальные газовые котлы серии Гидропоинт П
Стальные газовые котлы серии Директ/Direct
Стальные газовые котлы серии Клевер/Clever
Стальные газовые котлы серии Омега Е/Omega E
Аппараты отопительные газовые серии Премьер/Premier
Аппараты отопительные газовые водогрейные серии Газовик
Аппараты отопительные газовые водогрейные серии Аспект/Aspect
Стальные газовые котлы серии Клевер L/Clever L

ВОДОНАГРЕВАТЕЛИ

СОПУТСТВУЮЩИЕ ТОВАРЫ



НАСТЕННЫЕ КОТЛЫ



ЗАЙДИ!



ПОСМОТРИ!

[вернуться к содержанию](#)

НАСТЕННЫЕ ГАЗОВЫЕ КОТЛЫ СЕРИИ ПРАЙМ ПРО/PRIME PRO



5^{*}
ЛЕТ
ГАРАНТИИ

* при покупке в официальной точке продаж «Лемакс» или на сайте lemax-kotel.ru



настенный



двухконтурный

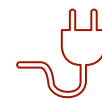

энергозависимый

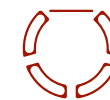

закрытая
камера сгорания



медный
теплообменник



природный/
сжиженный газ



независимые первичный
и вторичный
теплообменники

3
года

заводская
гарантия



- Модельный ряд от 10 до 32 кВт.
- Легкость управления обеспечивается благодаря интуитивно понятной сенсорной панели.
- Модуляция пламени в соотношении 1:3.
- Возможность подключения устройств удаленного контроля и управления для мониторинга и управления комфортом в доме (Android и IOS) с помощью встроенного протокола ModBus или по релейному типу контактов.
- Максимальная длина коаксиального дымохода - до 4,5 м, а отдельного дымохода - до 20 м.
- Панель из закаленного стекла с защитным покрытием, предотвращающим появление царапин и отпечатков пальцев.
- Наличие адресного управления каскадированием, а также несколькими котлами по одному устройству.
- Благодаря применению неодимовых магнитов, насос демонстрирует превосходную энергоэффективность, характеризуется минимальным уровнем шума и полностью исключает вибрации.
- Конструктивно защищенные датчики и сенсоры от воздействия коррозии и накипи.
- Сплошная тепло-звуковая изоляция для обеспечения акустического комфорта в условиях поквартирного отопления.
- Увеличенный объем камеры сгорания обеспечивает полное сгорание газа, увеличивает срок эксплуатации теплообменника и минимизирует расход газа.

[вернуться к содержанию](#)

НАСТЕННЫЕ ГАЗОВЫЕ КОТЛЫ СЕРИИ ПРАЙМ ПРО/PRIME PRO



- Двойной уровень защиты от превышения давления в контуре отопления, который обеспечивается встроенным датчиком давления и сбросным клапаном.
- Работа в системах с высоким гидравлическим сопротивлением позволяет в большинстве случаев исключить установку дополнительного насоса.
- Адаптированы к перепадам давления газа.
- Возможность подключения комнатного термостата для регулировки температуры внутри помещения с высокой точностью.
- Расширенный диапазон рабочего напряжения котла позволяет обеспечить стабильную работу котла в сетях с повышенным и пониженным напряжением (185 - 245 v).
- Интегрированный трансформатор розжига обеспечивает стабильное образование искры и максимальную плавность розжига.
- Индикатор давления воды на LED-дисплее обеспечивает удобство контроля давления воды.
- Датчик протока обеспечивает включение контура горячего водоснабжения при протоке воды 2 л/мин, отключение при 1,5 л/мин, что позволяет использовать контур ГВС в помещениях с низким давлением воды.
- Независимый теплообменник контура горячего водоснабжения позволяет минимизировать затраты на проведение ежегодного обслуживания, обеспечивает стабильность температуры в контуре ГВС и имеет более продолжительный срок службы по сравнению с битермическим теплообменником.
- В гидрогруппе котла установлен байпас, который защищает элементы котла от перегрева при появлении избыточного гидравлического сопротивления в системе отопления.
- Удобство обслуживания котла за счет применения легкоъемной облицовки.

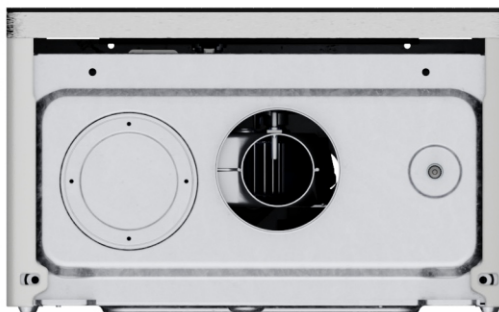

[вернуться к содержанию](#)

НАСТЕННЫЕ ГАЗОВЫЕ КОТЛЫ СЕРИИ ПРАЙМ ПРО NO/PRIME PRO NO



5*
ЛЕТ
ГАРАНТИИ

* при покупке в официальной
точке продаж «Лемакс» или на
сайте lemax-kotel.ru



настенный

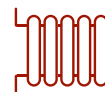

одноконтурный

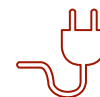

энергозависимый



закрытая
камера сгорания



медный
теплообменник



природный/
сжиженный газ



работа с баком
косвенного нагрева

3

года

заводская
гарантия



- Модельный ряд от 10 до 32 кВт.
- Легкость управления обеспечивается благодаря интуитивно понятной сенсорной панели.
- Модуляция пламени в соотношении 1:3.
- Возможность подключения устройств удаленного контроля и управления для мониторинга и управления комфортом в доме (Android и IOS) с помощью встроенного протокола ModBus или по релейному типу контактов.
- Максимальная длина коаксиального дымохода - до 4,5 м, а отдельного дымохода - до 20 м.
- Панель из закаленного стекла с защитным покрытием, предотвращающим появление царапин и отпечатков пальцев.
- Наличие адресного управления каскадированием, а также несколькими котлами по одному устройству.
- Благодаря применению неодимовых магнитов, насос демонстрирует превосходную энергоэффективность, характеризуется минимальным уровнем шума и полностью исключает вибрации.
- Конструктивно защищенные датчики и сенсоры от воздействия коррозии и накипи.
- Сплошная тепло-звуковая изоляция для обеспечения акустического комфорта в условиях поквартирного отопления.

[вернуться к содержанию](#)

НАСТЕННЫЕ ГАЗОВЫЕ КОТЛЫ СЕРИИ ПРАЙМ ПРО NO/PRIME PRO NO



- Увеличенный объем камеры сгорания обеспечивает полное сгорание газа, увеличивает срок эксплуатации теплообменника и минимизирует расход газа.
- Двойной уровень защиты от превышения давления в контуре отопления, который обеспечивается встроенным датчиком давления и сбросным клапаном.
- Работа в системах с высоким гидравлическим сопротивлением позволяет в большинстве случаев исключить установку дополнительного насоса.
- Адаптирован к перепадам давления газа.
- Возможность подключения комнатного термостата для регулировки температуры внутри помещения с высокой точностью.
- Расширенный диапазон рабочего напряжения котла позволяет обеспечить стабильную работу котла в сетях с повышенным и пониженным напряжением (185 - 245 v).
- Интегрированный трансформатор розжига обеспечивает стабильное образование искры и максимальную плавность розжига.
- Индикатор давления воды на LED-дисплее обеспечивает удобство контроля давления воды.
- В гидротопке котла установлен байпас, который защищает элементы котла от перегрева при появлении избыточного гидравлического сопротивления в системе отопления.
- Удобство обслуживания котла за счет применения легко съемной облицовки.



[вернуться к содержанию](#)

НАСТЕННЫЕ ГАЗОВЫЕ КОТЛЫ СЕРИИ ПРАЙМ-V/PRIME-V



5^{*}
ЛЕТ
ГАРАНТИИ

* при покупке в официальной
точке продаж «Лемакс» или на
сайте lemax-kotel.ru



настенный



двухконтурный

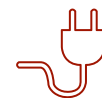

энергозависимый



закрытая
камера сгорания



медный
теплообменник



природный/
сжиженный газ



независимые первичный
и вторичный
теплообменники

3
года

заводская
гарантия

ЗАЙДИ!



ПОСМОТРИ!

- Модельный ряд от 10 до 32 кВт.
- Интуитивно понятное управление.
- Максимальная длина коаксиального дымохода - до 4,5 м, а отдельного дымохода - до 20 м.
- Высокая унификация узлов и компонентов для всех моделей настенных котлов «Лемакс».
- Сплошная тепло-звуковая изоляция для обеспечения акустического комфорта в условиях поквартирного отопления.
- Возможность подключения устройств удаленного контроля и управления для мониторинга и управления комфортом в доме (Android и IOS) с помощью встроенного протокола ModBus или по релейному типу контактов.
- Увеличенный объем камеры сгорания обеспечивает полное сгорание газа, увеличивает срок эксплуатации теплообменника и минимизирует расход газа.
- Двойной уровень защиты от превышения давления в контуре отопления, который обеспечивается встроенным датчиком давления и сбросным клапаном.
- Работа в системах с высоким гидравлическим сопротивлением позволяет в большинстве случаев исключить установку дополнительного насоса.
- Конструктивно защищенные датчики и сенсоры от воздействия коррозии и накипи.
- Адаптированы к перепадам давления газа.

[вернуться к содержанию](#)

НАСТЕННЫЕ ГАЗОВЫЕ КОТЛЫ СЕРИИ ПРАЙМ-V/PRIME-V



- Расширенный диапазон рабочего напряжения котла позволяет обеспечить стабильную работу котла в сетях с повышенным и пониженным напряжением (185 - 245 v).
- Интегрированный трансформатор розжига обеспечивает стабильное образование искры и максимальную плавность розжига.
- Индикатор давления воды на ЖК-дисплее обеспечивает удобство контроля давления воды.
- Независимый теплообменник контура горячего водоснабжения позволяет минимизировать затраты на проведение ежегодного обслуживания, обеспечивает стабильность температуры в контуре ГВС и имеет более продолжительный срок службы по сравнению с битермическим теплообменником.
- Датчик протока обеспечивает включение контура горячего водоснабжения при протоке воды 2 л/мин, отключение при 1,5 л/мин, что позволяет использовать контур ГВС в помещениях с низким давлением воды.
- В гидрогруппе котла установлен байпас, который защищает элементы котла от перегрева при появлении избыточного гидравлического сопротивления в системе отопления.
- Удобство обслуживания котла за счет применения легкоъемной облицовки.

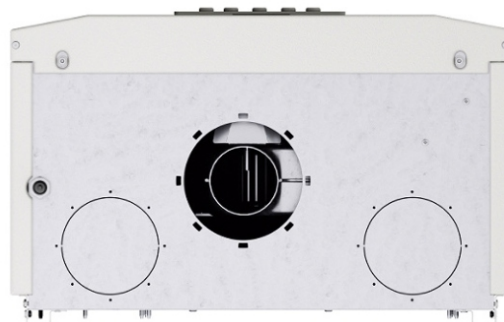

[вернуться к содержанию](#)

НАСТЕННЫЕ ГАЗОВЫЕ КОТЛЫ СЕРИИ ПРАЙМ-V NO/PRIME-V NO



5*
ЛЕТ
ГАРАНТИИ

* при покупке в официальной
точке продаж «Лемакс» или на
сайте lemax-kotel.ru



настенный

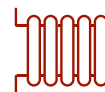

одноконтурный

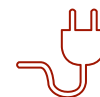

энергозависимый



закрытая
камера сгорания



медный
теплообменник



природный/
сжиженный газ



работа с баком
косвенного нагрева

3

года

заводская
гарантия

ЗАЙДИ!



ПОСМОТРИ!



- Модельный ряд 24 кВт, 32 кВт.
- Интуитивно понятное управление.
- Максимальная длина коаксиального дымохода - до 4,5 м, а отдельного дымохода - до 20 м.
- Высокая унификация узлов и компонентов для всех моделей настенных котлов «Лемакс».
- Сплошная тепло-звуковая изоляция для обеспечения акустического комфорта в условиях поквартирного отопления.
- Возможность подключения бака косвенного нагрева с помощью датчика температуры бака косвенного нагрева.
- Возможность подключения устройств удаленного контроля и управления для мониторинга и управления комфортом в доме (Android и IOS) с помощью встроенного протокола ModBus или по релейному типу контактов.
- Увеличенный объем камеры сгорания обеспечивает полное сгорание газа, увеличивает срок эксплуатации теплообменника и минимизирует расход газа.
- Адаптированы к перепадам давления газа.

[вернуться к содержанию](#)

НАСТЕННЫЕ ГАЗОВЫЕ КОТЛЫ СЕРИИ ПРАЙМ-V NO/PRIME-V NO



- Двойной уровень защиты от превышения давления в контуре отопления, который обеспечивается встроенным датчиком давления и сбросным клапаном.
- Работа в системах с высоким гидравлическим сопротивлением позволяет в большинстве случаев исключить установку дополнительного насоса.
- Конструктивно защищенные датчики и сенсоры от воздействия коррозии и накипи.
- Интегрированный трансформатор розжига обеспечивает стабильное образование искры и максимальную плавность розжига.
- Индикатор давления воды на ЖК-дисплее обеспечивает удобство контроля давления воды.
- В гидрогруппе котла установлен байпас, который защищает элементы котла от перегрева при появлении избыточного гидравлического сопротивления в системе отопления.
- Удобство обслуживания котла за счет применения легкоъемной облицовки.

[вернуться к содержанию](#)

НАСТЕННЫЕ ГАЗОВЫЕ КОТЛЫ СЕРИИ ПРАЙМ-V NO/PRIME-V NO



5*
ЛЕТ
ГАРАНТИИ

* при покупке в официальной
точке продаж «Лемакс» или на
сайте lemax-kotel.ru



настенный

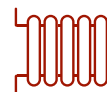

одноконтурный

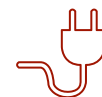

энергозависимый



закрытая
камера сгорания



медный
теплообменник



природный
газ



работа с баком
косвенного нагрева

3

года

заводская
гарантия

ЗАЙДИ!



ПОСМОТРИ!



- Модель - 55 кВт.
- Максимальная длина отдельного дымохода - до 20 м.
- Оптимальный объем камеры сгорания обеспечивает полное сгорание газа, увеличивает срок эксплуатации теплообменника и минимизирует расход газа.
- Возможность подключения устройств удаленного контроля и управления для мониторинга и управления комфортом в доме (Android и IOS) с помощью встроенного протокола ModBus или по релейному типу контактов.
- Возможность подключения бака косвенного нагрева с помощью датчика температуры бака косвенного нагрева.
- Адаптированы к перепадам давления газа.
- Двойной уровень защиты от превышения давления в контуре отопления, который обеспечивается встроенным датчиком давления и сбросным клапаном.
- Камера сгорания и газогорелочное устройство оптимизированы для увеличения срока эксплуатации в промышленных условиях.
- Работа в системах с высоким гидравлическим сопротивлением позволяет в большинстве случаев исключить установку дополнительного насоса.
- Чугунный гидравлический коллектор котлового циркуляционного насоса.
- Конструктивно защищенные датчики и сенсоры от воздействия коррозии и накипи.
- Интегрированный трансформатор розжига обеспечивает стабильность розжига и надежность.
- Индикатор давления воды на ЖК-дисплее обеспечивает удобство контроля давления воды.
- Энергоэффективный насос повышенной производительности.
- Интегрированный трехходовой клапан.
- Удобство обслуживания котла за счет применения легкоъемной облицовки.

[вернуться к содержанию](#)

НАСТЕННЫЕ ГАЗОВЫЕ КОТЛЫ СЕРИИ ПРАЙМ-МА/PRIME-МА



5^{*}
ЛЕТ
ГАРАНТИИ

* при покупке в официальной
точке продаж «Лемакс» или на
сайте lemax-kotel.ru



настенный



двухконтурный

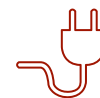

энергозависимый



открытая
камера сгорания



медный
теплообменник



природный/
сжиженный газ



независимые первичный
и вторичный
теплообменники

3
года

заводская
гарантия

ЗАЙДИ!



ПОСМОТРИ!

- Атмосферные котлы мощностью 24 кВт.
- Независимый теплообменник контура горячего водоснабжения позволяет минимизировать затраты на проведение ежегодного обслуживания, обеспечивает стабильность температуры в контуре ГВС и имеет более продолжительный срок службы по сравнению с битермическим теплообменником.
- Высокий уровень унификации узлов и компонентов для всех моделей настенных котлов «Лемакс».
- Возможность подключения устройств удаленного контроля и управления для мониторинга и управления комфортом в доме (Android и IOS) с помощью встроенного протокола ModBus или по релейному типу контактов.
- Увеличенный объем камеры сгорания обеспечивает полное сгорание газа и увеличивает срок эксплуатации теплообменника.
- Двойной уровень защиты от превышения давления в контуре отопления, который обеспечивается встроенным датчиком давления и сбросным клапаном.
- Работа в системах с высоким гидравлическим сопротивлением позволяет в большинстве случаев исключить установку дополнительного насоса.

[вернуться к содержанию](#)

НАСТЕННЫЕ ГАЗОВЫЕ КОТЛЫ СЕРИИ ПРАЙМ-МА/PRIME-MA

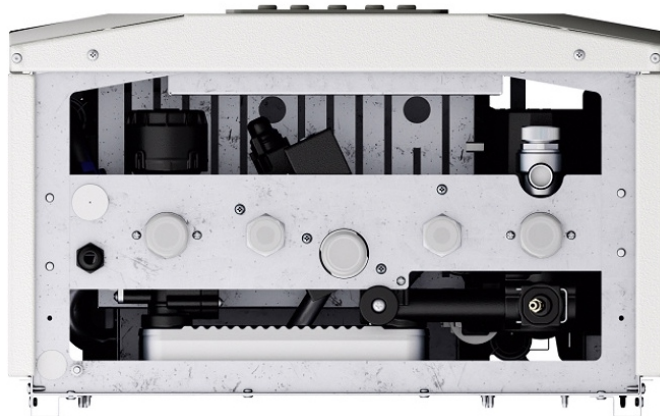
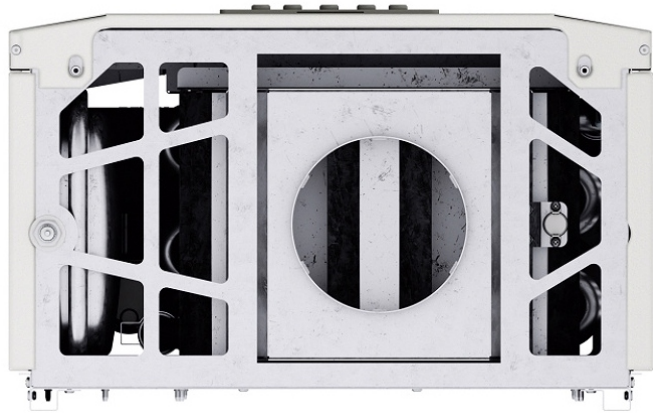

- Расширенный диапазон рабочего напряжения котла позволяет обеспечить стабильную работу котла в сетях с повышенным и пониженным напряжением (185 - 245 v).
- Интегрированный трансформатор розжига обеспечивает стабильное образование искры и максимальную плавность розжига.
- Индикатор давления воды на ЖК-дисплее обеспечивает удобство контроля давления воды.
- Датчик протока обеспечивает включение контура горячего водоснабжения при протоке воды 2 л/мин, отключение при 1,5 л/мин, что позволяет использовать контур ГВС в помещениях с низким давлением воды.
- В коллекторной группе котла установлен байпас, который защищает элементы котла от перегрева при появлении избыточного гидравлического сопротивления в системе отопления или при блокировке теплоносителя.
- Удобство обслуживания котла за счет применения легкоъемной верхней панели.

[вернуться к содержанию](#)

НАСТЕННЫЕ ГАЗОВЫЕ КОТЛЫ СЕРИИ ПРАЙМ-ST/PRIME-ST НАРУЖНОГО РАЗМЕЩЕНИЯ



5*
ЛЕТ
ГАРАНТИИ

* при покупке в официальной
точке продаж «Лемакс» или на
сайте lemax-kotel.ru



настенный



двухконтурный

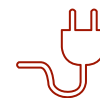

энергозависимый



закрытая
камера сгорания



медный
теплообменник



природный/
сжиженный газ



наружное
размещение

3

года

заводская
гарантия

ЗАЙДИ!



ПОСМОТРИ!

- Модельный ряд от 10 до 32 кВт.
- Для установки не требуется соблюдения нормативов газовой инспекции для помещений котельных.
- Не требуется организация вентиляции.
- Не требуется отдельная котельная.
- Не занимает место в помещении.
- Оборудован системой контроля утечки газа и отсечным клапаном.
- Термозапорный предохранитель на газовой магистрали.
- Активная система резервного электрообогрева внутреннего объема.
- Автоматическая система вентиляции для жаркого климата.
- Оснащен индивидуальными защитными автоматическими выключателями.
- Возможность установки модулей GSM.
- В комплект поставки входит коаксиальный дымоход и постамент для монтажа на поверхность.
- Работа при температуре окружающей среды от -25 °С до + 45 °С.
- Высокая унификация узлов и компонентов для всех моделей настенных котлов «Лемакс» серии Prime.

[вернуться к содержанию](#)

НАСТЕННЫЕ ГАЗОВЫЕ КОТЛЫ СЕРИИ ПРАЙМ-ST/PRIME-ST НАРУЖНОГО РАЗМЕЩЕНИЯ



- Двойной уровень защиты от превышения давления в контуре отопления, который обеспечивается встроенным датчиком давления и сбросным клапаном.
- Работа в системах с высоким гидравлическим сопротивлением позволяет в большинстве случаев исключить установку дополнительного насоса.
- Конструктивно защищенные датчики и сенсоры от воздействия коррозии и накипи.
- Адаптированы к перепадам давления газа.
- Возможность подключения комнатного термостата для регулировки температуры внутри помещения с высокой точностью.
- Возможность подключения устройств удаленного контроля и управления для мониторинга и управления комфортом в доме (Android и IOS) с помощью встроенного протокола ModBus или по релейному типу контактов.
- Датчик протока обеспечивает включение контура горячего водоснабжения при протоке воды 2 л/мин, отключение при 1,5 л/мин, что позволяет использовать контур ГВС в помещениях с низким давлением воды.



[вернуться к содержанию](#)

НАСТЕННЫЕ ГАЗОВЫЕ КОТЛЫ СЕРИИ ПРАЙМ-СТ НО/PRIME-ST НО НАРУЖНОГО РАЗМЕЩЕНИЯ



5^{*}
ЛЕТ
ГАРАНТИИ

* при покупке в официальной точке продаж «Лемакс» или на сайте lemax-kotel.ru



настенный

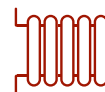

одноконтурный

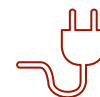

энергозависимый



закрытая
камера сгорания



медный
теплообменник



природный/
сжиженный газ



наружное
размещение

3

года

заводская
гарантия

- Модельный ряд от 10 до 32 кВт.
- Коэффициент полезного действия до 92,5%.
- Для установки котла не требуется соблюдения нормативов газовой инспекции для помещений котельных, что позволяет ускорить процесс газификации и сократить затраты на согласование проекта.
- Отсутствие необходимости выделения отдельного помещения под котельную, монтажа системы дымоудаления и приточно-вытяжной вентиляции экономит полезную площадь в доме.
- В комплект поставки входят коаксиальный дымоход и постамент для монтажа на поверхность
- Конструкция котла, включающая в себя систему контроля утечки газа, отсечной клапан, термозапорный клапан, а также защитный автоматический выключатель, позволяет обеспечить стабильную и безопасную работу котла, а в случае возникновения нештатных ситуаций обеспечит отключение оборудования.
- Котел оснащен активной системой резервного электрообогрева внутреннего объема, что позволяет поддерживать работоспособность системы в случае перебоев с газоснабжением.
- Автоматическая система вентиляции, предназначенная для жаркого климата, обеспечивает стабильную работу оборудования даже в условиях высоких температур.
- Диапазон рабочих температур котла составляет от -25 °С до +45 °С, что позволяет использовать его в различных климатических зонах.
- Возможность установки GSM модуля позволяет дистанционно управлять котлом и изменять режимы работы, а также получать уведомления о возникновении нештатных ситуаций, таких как: отключение электричества, газа или падение давления воды в системе отопления.

[вернуться к содержанию](#)

НАСТЕННЫЕ ГАЗОВЫЕ КОТЛЫ СЕРИИ ПРАЙМ-СТ НО/PRIME-ST НО НАРУЖНОГО РАЗМЕЩЕНИЯ



- Возможность подключения устройств удаленного контроля и управления для мониторинга и управления комфортом в доме (Android и IOS) с помощью встроенного протокола ModBus или по релейному типу контактов.
- Высокая унификация узлов и компонентов для всех моделей настенных котлов «Лемакс».
- Возможность подключения комнатного термостата для регулировки температуры внутри помещения с высокой точностью.
- Сплошная тепло-звуковая изоляция толщиной 50 мм для обеспечения акустического комфорта и поддержания температуры внутри корпуса.
- Адаптация к перепадам давления газа обеспечивает стабильную работу оборудования даже при нестабильном газоснабжении.
- Увеличенный объем камеры сгорания обеспечивает полное сгорание газа, увеличивает срок эксплуатации теплообменника и минимизирует расход газа.
- Двойной уровень защиты от превышения давления в контуре отопления, который обеспечивается встроенным датчиком давления и сбросным клапаном.
- Работа в системах с высоким гидравлическим сопротивлением позволяет в большинстве случаев исключить установку дополнительного насоса.
- Конструктивно защищенные датчики и сенсоры от воздействия коррозии и накипи.
- Расширенный диапазон рабочего напряжения котла позволяет обеспечить стабильную работу котла в сетях с повышенным и пониженным напряжением (185 - 245 v).
- Интегрированный трансформатор розжига обеспечивает стабильное образование искры и максимальную плавность розжига.
- Индикатор давления воды на ЖК-дисплее обеспечивает удобство контроля давления воды.
- Независимый теплообменник контура горячего водоснабжения позволяет минимизировать затраты на проведение ежегодного обслуживания, обеспечивает стабильность температуры в контуре ГВС и имеет более продолжительный срок службы по сравнению с битермическим теплообменником.
- Датчик протока обеспечивает включение контура горячего водоснабжения при протоке воды 2 л/мин, отключение при 1,5 л/мин, что позволяет использовать контур ГВС в помещениях с низким давлением воды.
- В гидрогруппе котла установлен байпас, который защищает элементы котла от перегрева при появлении избыточного гидравлического сопротивления в системе отопления.
- Удобство обслуживания котла за счет применения легкоъемной облицовки.
- Возможность перехода на сжиженный газ.

[вернуться к содержанию](#)

НАПОЛЬНЫЕ КОТЛЫ



[вернуться к содержанию](#)

СТАЛЬНЫЕ ГАЗОВЫЕ КОТЛЫ СЕРИИ ОМЕГА/ОМЕГА



5^{*}
ЛЕТ
ГАРАНТИИ

* при покупке в официальной
точке продаж «Лемакс» или на
сайте lemax-kotel.ru



напольный

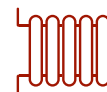

одноконтурный



энергонезависимый



открытая
камера сгорания



стальной
теплообменник



природный/
сжиженный газ



антикоррозийная
защита

3
года

заводская
гарантия

ЗАЙДИ!



ПОСМОТРИ!

- Модельный ряд от 12,5 до 50 кВт.
- Температура исходящих газов не более 115°C.
- Рабочее давление до 3 атм.
- Увеличено количество дымогарных каналов в 2,5 раза для обеспечения максимально возможного коэффициента полезного действия на всех режимах работы.
- Возможность подключения комнатного термостата для регулировки температуры внутри помещения с высокой точностью.
- Возможность присоединения котла как к вертикальному, так и к горизонтальному дымоходу.
- Защита от перегрева теплообменника, прерывания тяги, задувания котла.
- Регулятор температуры со шкалой для удобства вынесен на переднюю панель котла.
- Работа с турбонасадкой «Лемакс» серии Comfort SE для принудительного отвода отработанных газов при отсутствии стационарного дымохода.
- Система плавного запуска, обеспечивающая акустический комфорт в момент запуска котла.
- Удобство обслуживания котла без отсоединения от дымохода за счет применения съемных крышек облицовки и тягостабилизатора.
- Работа с устройством контроля и управления для удаленного мониторинга и управления показателями газовых котлов и отопительной системы с помощью подключения по беспотенциальному (релейному) типу контактов.
- Возможность подключения бака косвенного нагрева с помощью устройства управления «Лемакс».

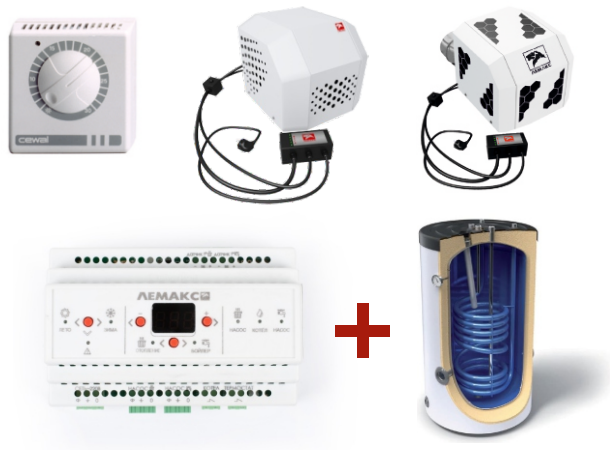

[вернуться к содержанию](#)

СТАЛЬНЫЕ ГАЗОВЫЕ КОТЛЫ СЕРИИ УНО/УНО



5*
ЛЕТ
ГАРАНТИИ

* при покупке в официальной точке продаж «Лемакс» или на сайте lemax-kotel.ru



напольный

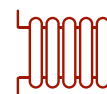

одноконтурный



энергонезависимый



открытая камера сгорания



стальной теплообменник



природный/сжиженный газ



антикоррозийная защита

3
года

заводская гарантия

ЗАЙДИ!



ПОСМОТРИ!

- Модельный ряд от 7,5 до 50 кВт.
- Рабочее давление от 7,5 до 10 кВт - 1 атм., от 12,5 до 40 кВт - 3 атм.
- Снижение на 20% расходов на отопление за счет применения инновационной конструкции теплообменника.
- Увеличено количество дымогарных каналов в 2,5 раза для обеспечения максимально возможного коэффициента полезного действия на всех режимах работы.
- Возможность подключения любого комнатного термостата с сухим типом контактов для регулировки температуры внутри помещения с высокой точностью.
- Возможность присоединения котла как к вертикальному, так и к горизонтальному дымоходу.
- Защита от перегрева теплообменника, прерывания тяги, задувания котла.
- Регулятор температуры со шкалой для удобства вынесен на переднюю панель котла.
- Работа с турбонасадкой «Лемакс» серии Comfort SE для принудительного отвода отработанных газов при отсутствии стационарного дымохода.
- Система плавного запуска, обеспечивающая акустический комфорт в момент запуска котла.
- Удобство обслуживания котла без отсоединения от дымохода за счет применения съемных крышек облицовки и тягостабилизатора.
- Работа с устройством контроля и управления для удаленного мониторинга и управления показателями газовых котлов и отопительной системы с помощью подключения по беспотенциальному (релейному) типу контактов.
- Возможность подключения бака косвенного нагрева с помощью устройства управления «Лемакс».



[вернуться к содержанию](#)

СТАЛЬНЫЕ ГАЗОВЫЕ КОТЛЫ СЕРИИ ПРЕСТИЖ/PRESTIGE



5^{*}
ЛЕТ
ГАРАНТИИ

* при покупке в официальной точке продаж «Лемакс» или на сайте lemax-kotel.ru



напольный

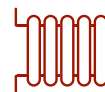

одноконтурный



энергонезависимый



открытая
камера сгорания



стальной
теплообменник



природный/
сжиженный газ



антикоррозийная
защита

3
года

заводская
гарантия

ЗАЙДИ!

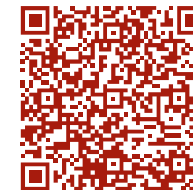

ПОСМОТРИ!

- Модельный ряд от 7,5 до 40 кВт.
- Температура исходящих газов не более 115°C.
- Рабочее давление от 7,5 до 10 кВт - 1 атм., от 12,5 до 40 кВт - 3 атм.
- Увеличено количество дымогарных каналов в 2,5 раза для обеспечения максимально возможного коэффициента полезного действия на всех режимах работы.
- Возможность подключения любого комнатного термостата с сухим типом контактов для регулировки температуры внутри помещения с высокой точностью.
- Возможность присоединения котла как к вертикальному, так и к горизонтальному дымоходу.
- Защита от перегрева теплообменника, прерывания тяги, задувания котла.
- Регулятор температуры со шкалой для удобства вынесен на переднюю панель котла.
- Работа с турбонасадкой «Лемакс» серии Comfort SE для принудительного отвода отработанных газов при отсутствии стационарного дымохода.
- Система плавного запуска, обеспечивающая акустический комфорт в момент запуска котла.
- Удобство обслуживания котла без отсоединения от дымохода за счет применения съемных крышек облицовки и тягостабилизатора.
- Работа с устройством контроля и управления для удаленного мониторинга и управления показателями газовых котлов и отопительной системы с помощью подключения по беспотенциальному (релейному) типу контактов.
- Возможность подключения бака косвенного нагрева с помощью устройства управления «Лемакс».
- **Снижение расходов на отопление до 20%**. Площадь теплообмена увеличена на 20 % по сравнению с моделями традиционной конструкции, а количество дымогарных каналов больше в 2,5 раза, что позволяет достичь максимального коэффициента полезного действия на всех режимах работы.

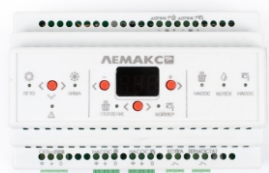

[вернуться к содержанию](#)

СТАЛЬНЫЕ ГАЗОВЫЕ КОТЛЫ СЕРИИ ПРЕМИУМ



5*
ЛЕТ
ГАРАНТИИ

* при покупке в официальной
точке продаж «Лемакс» или на
сайте lemax-kotel.ru



напольный



одноконтурный/
двухконтурный



энергонезависимый



открытая
камера сгорания



стальной
теплообменник



природный/
сжиженный газ



антикоррозийная
защита



3
года
заводская
гарантия

ЗАЙДИ!



ПОСМОТРИ!

- Модельный ряд от 7,5 до 30 кВт.
- Высокий КПД за счет увеличения площади теплообмена и применения инновационной конструкции турбулизаторов для максимальной задержки отходящих газов.
- Рабочее давление от 7,5 до 10 кВт - до 1 атм., от 12,5 до 30 кВт - до 3 атм.
- Защита от перегрева теплообменника, прерывания тяги, сажеобразования, задувания котла.
- Удобство обслуживания котла за счет применения легкоъемной верхней панели.

[вернуться к содержанию](#)

СТАЛЬНЫЕ ГАЗОВЫЕ КОТЛЫ СЕРИИ ПРЕМИУМ N



5*
ЛЕТ
ГАРАНТИИ

* при покупке в официальной
точке продаж «Лемакс» или на
сайте lemax-kotel.ru



напольный



одноконтурный/
двухконтурный



энергонезависимый



открытая
камера сгорания



стальной
теплообменник



природный/
сжиженный газ



антикоррозийная
защита

3
года

заводская
гарантия

ЗАЙДИ!



ПОСМОТРИ!



- Модельный ряд от 7,5 до 40 кВт.
- Высокий КПД за счет увеличения площади теплообмена и применения инновационной конструкции турбулизаторов для максимальной задержки отходящих газов.
- Рабочее давление от 7,5 до 10 кВт - до 1 атм., от 12,5 до 40 кВт - до 3 атм.
- Защита от перегрева теплообменника, прерывания тяги, сажеобразования, задувания котла.
- Регулятор температуры со шкалой для удобства вынесен на переднюю панель котла.
- Возможность подключения комнатного термостата для регулировки температуры внутри помещения с высокой точностью.
- Работа с турбонасадкой «Лемакс» серии Comfort SE для принудительного отвода отработанных газов при отсутствии стационарного дымохода.
- Система плавного запуска, обеспечивающая акустический комфорт в момент запуска котла.
- Удобство обслуживания котла за счет применения легкоъемной верхней панели.
- Работа с устройством контроля и управления для удаленного мониторинга и управления показателями газовых котлов и отопительной системы с помощью подключения по беспотенциальному (релейному) типу контактов.
- Возможность подключения бака косвенного нагрева с помощью устройства управления «Лемакс».

[вернуться к содержанию](#)

СТАЛЬНЫЕ ГАЗОВЫЕ КОТЛЫ БОЛЬШОЙ МОЩНОСТИ СЕРИИ ПРЕМИУМ 50-60 кВт



5^{*}
ЛЕТ
ГАРАНТИИ

* при покупке в официальной точке продаж «Лемакс» или на сайте lemax-kotel.ru



напольный

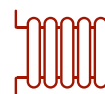

одноконтурный



энергонезависимый



открытая
камера сгорания



стальной
теплообменник



природный/
сжиженный газ



антикоррозийная
защита

3
года

заводская
гарантия

ЗАЙДИ!



ПОСМОТРИ!

- Высокий КПД за счет увеличения площади теплообмена и применения инновационной конструкции турбулизаторов для максимальной задержки отходящих газов.
- Рабочее давление до 3 атм.
- Защита от перегрева теплообменника, прерывания тяги, сажеобразования, задувания котла.
- Регулятор температуры со шкалой для удобства вынесен на переднюю панель котла.
- Возможность подключения комнатного термостата для регулировки температуры внутри помещения с высокой точностью.
- Работа с турбонасадкой «Лемакс» серии Comfort SE моделей XL, XXL для принудительного отвода отработанных газов при отсутствии стационарного дымохода.
- Система плавного запуска, обеспечивающая акустический комфорт в момент запуска котла.
- Удобство обслуживания котла за счет применения легкоъемной верхней панели.
- Работа с устройством контроля и управления для удаленного мониторинга и управления показателями газовых котлов и отопительной системы с помощью подключения по беспотенциальному (релейному) типу контактов.
- Возможность подключения бака косвенного нагрева с помощью устройства управления «Лемакс».

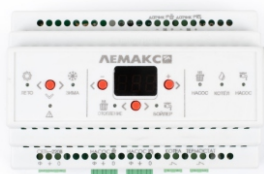

[вернуться к содержанию](#)

СТАЛЬНЫЕ ГАЗОВЫЕ КОТЛЫ БОЛЬШОЙ МОЩНОСТИ СЕРИИ ПРЕМИУМ 70-100 кВт



5*
ЛЕТ
ГАРАНТИИ

* при покупке в официальной
точке продаж «Лемакс» или на
сайте lemax-kotel.ru



напольный



одноконтурный



энергонезависимый



открытая
камера сгорания



3 мм
стальной
теплообменник



природный/
сжиженный газ



антикоррозийная
защита



3
года
заводская
гарантия

ЗАЙДИ!



ПОСМОТРИ!



- Высокий КПД за счет увеличения площади теплообмена и применения инновационной конструкции турбулизаторов для максимальной задержки отходящих газов.
- Рабочее давление до 2 атм.
- Две независимо работающие автоматике безопасности 820 NOVA.
- Регуляторы температуры со шкалой для удобства вынесены на переднюю панель котла.
- Возможность подключения комнатного термостата для регулировки температуры внутри помещения с высокой точностью.
- Защита от перегрева теплообменника, прерывания тяги сажеобразования, задувания котла.
- Установлен клапан избыточного давления в контуре отопления на 3 атм, позволяющий компенсировать ошибки в процессе монтажа системы отопления.
- Система плавного запуска, обеспечивающая акустический комфорт в момент запуска котла.
- Удобство обслуживания котла за счет применения легкоъемной облицовки.
- Работа с устройством контроля и управления для удаленного мониторинга и управления показателями газовых котлов и отопительной системы с помощью подключения по беспотенциальному (релейному) типу контактов.
- Возможность подключения бака косвенного нагрева с помощью устройства управления «Лемакс».

[вернуться к содержанию](#)

СТАЛЬНЫЕ ГАЗОВЫЕ КОТЛЫ СЕРИИ ПРЕМИУМ ПРО



5^{*}
ЛЕТ
ГАРАНТИИ

* при покупке в официальной
точке продаж «Лемакс» или на
сайте lemax-kotel.ru



напольный



одноконтурный/
двухконтурный



энергонезависимый



открытая
камера сгорания



стальной
теплообменник



природный/
сжиженный газ



антикоррозийная
защита

3
года

заводская
гарантия

- Модельный ряд от 7,5 до 40 кВт.
- Высокий КПД за счет увеличения площади теплообмена и применения инновационной конструкции турбулизаторов для максимальной задержки отходящих газов.
- Рабочее давление от 7,5 до 10 кВт - до 1 атм., от 12,5 до 40 кВт - до 3 атм.
- Защита от перегрева теплообменника, прерывания тяги, сажеобразования, задувания котла.
- Регулятор температуры со шкалой для удобства вынесен на переднюю панель котла.
- Возможность подключения комнатного термостата для регулировки температуры внутри помещения с высокой точностью.
- Работа с турбонасадкой «Лемакс» серии Comfort SE для принудительного отвода отработанных газов при отсутствии стационарного дымохода.
- Система плавного запуска, обеспечивающая акустический комфорт в момент запуска котла.
- Удобство обслуживания котла за счет применения легкоъемной верхней панели.
- Работа с устройством контроля и управления для удаленного мониторинга и управления показателями газовых котлов и отопительной системы с помощью подключения по беспотенциальному (релейному) типу контактов.
- Возможность подключения бака косвенного нагрева с помощью устройства управления «Лемакс».

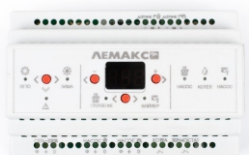

[вернуться к содержанию](#)

СТАЛЬНЫЕ ГАЗОВЫЕ КОТЛЫ СЕРИИ ПРЕМИУМ ПРО 50-60 кВт



5^{*}
ЛЕТ
ГАРАНТИИ

* при покупке в официальной
точке продаж «Лемакс» или на
сайте lemax-kotel.ru



напольный

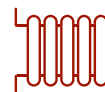

одноконтурный



энергонезависимый



открытая
камера сгорания



стальной
теплообменник



природный/
сжиженный газ



антикоррозийная
защита

3
года

заводская
гарантия

- Высокий КПД за счет увеличения площади теплообмена и применения инновационной конструкции турбулизаторов для максимальной задержки отходящих газов.
- Рабочее давление до 3 атм.
- Защита от перегрева теплообменника, прерывания тяги, сажеобразования, задувания котла.
- Регулятор температуры со шкалой для удобства вынесен на переднюю панель котла.
- Возможность подключения комнатного термостата для регулировки температуры внутри помещения с высокой точностью.
- Работа с турбонасадкой «Лемакс» серии Comfort SE моделей XL, XXL для принудительного отвода отработанных газов при отсутствии стационарного дымохода.
- Система плавного запуска, обеспечивающая акустический комфорт в момент запуска котла.
- Удобство обслуживания котла за счет применения легкоъемной верхней панели.
- Работа с устройством контроля и управления для удаленного мониторинга и управления показателями газовых котлов и отопительной системы с помощью подключения по беспотенциальному (релейному) типу контактов.
- Возможность подключения бака косвенного нагрева с помощью устройства управления «Лемакс».

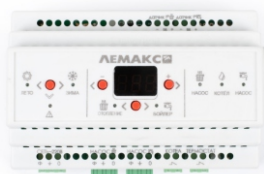

[вернуться к содержанию](#)

СТАЛЬНЫЕ ГАЗОВЫЕ КОТЛЫ СЕРИИ ПРЕМИУМ ПРО 70-100 кВт



5^{*}
ЛЕТ
ГАРАНТИИ

* при покупке в официальной
точке продаж «Лемакс» или на
сайте lemax-kotel.ru



напольный

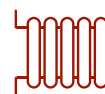

одноконтурный



энергонезависимый



открытая
камера сгорания

3 мм



стальной
теплообменник



природный/
сжиженный газ



антикоррозийная
защита

3
года

заводская
гарантия



- Высокий КПД за счет увеличения площади теплообмена и применения инновационной конструкции турбулизаторов для максимальной задержки отходящих газов.
- Рабочее давление до 2 атм.
- Две независимо работающие автоматки безопасности 820 NOVA.
- Регуляторы температуры со шкалой для удобства вынесены на переднюю панель котла.
- Возможность подключения комнатного термостата для регулировки температуры внутри помещения с высокой точностью.
- Защита от перегрева теплообменника, прерывания тяги сажеобразования, задувания котла.
- Установлен клапан избыточного давления в контуре отопления на 3 атм, позволяющий компенсировать ошибки в процессе монтажа системы отопления.
- Система плавного запуска, обеспечивающая акустический комфорт в момент запуска котла.
- Удобство обслуживания котла за счет применения легкоъемной облицовки.
- Работа с устройством контроля и управления для удаленного мониторинга и управления показателями газовых котлов и отопительной системы с помощью подключения по беспотенциальному (релейному) типу контактов.
- Возможность подключения бака косвенного нагрева с помощью устройства управления «Лемакс».

[вернуться к содержанию](#)

СТАЛЬНЫЕ ГАЗОВЫЕ КОТЛЫ СЕРИИ ГИДРОПОИНТ



5*
ЛЕТ
ГАРАНТИИ

* при покупке в официальной
точке продаж «Лемакс» или на
сайте lemax-kotel.ru



напольный



одноконтурный/
двухконтурный



энергонезависимый



открытая
камера сгорания



стальной
теплообменник



природный/
сжиженный газ



антикоррозийная
защита

3
года

заводская
гарантия

- Модельный ряд от 7,5 до 40 кВт.
- Котлы подходят для замены котлов «Лемакс» серии КСГ-д без изменения присоединительных размеров системы отопления.
- Рабочее давление:
от 12,5 до 40 кВт - до 3 атм.,
от 7,5 до 10 кВт - до 1 атм.
- Защита от прерывания тяги, сажеобразования, задувания котла.
- Стабильная работа с недостаточно утепленным дымоходом.
- Доступная цена с сохранением параметров эффективности благодаря унификации элементов оборудования, стандартизации узлов и роботизации производственных процессов.
- Удобство обслуживания котла за счет применения легкоъемной верхней панели.
- Регулятор температуры со шкалой для удобства вынесен на переднюю панель котла.
- Возможность подключения комнатного термостата для регулировки температуры внутри помещения с высокой точностью.
- Работа с турбонасадкой «Лемакс» серии Comfort SE для принудительного отвода отработанных газов при отсутствии стационарного дымохода.
- Работа с устройством контроля и управления для удаленного мониторинга и управления показателями газовых котлов и отопительной системы с помощью подключения по беспотенциальному (релейному) типу контактов.
- Возможность подключения бака косвенного нагрева с помощью устройства управления «Лемакс».

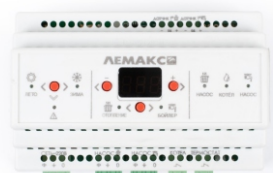

[вернуться к содержанию](#)

СТАЛЬНЫЕ ГАЗОВЫЕ КОТЛЫ СЕРИИ КЛАССИК/CLASSIC



5*
ЛЕТ
ГАРАНТИИ

* при покупке в официальной
точке продаж «Лемакс» или на
сайте lemax-kotel.ru



напольный



одноконтурный/
двухконтурный



энергонезависимый



открытая
камера сгорания



стальной
теплообменник



природный/
сжиженный газ



антикоррозийная
защита

3
года

заводская
гарантия

ЗАЙДИ!



ПОСМОТРИ!

- Модельный ряд от 7,5 до 40 кВт.
- Котлы серии Classic подходят для замены котлов «Лемакс» серии КСГ-д без изменения присоединительных размеров системы отопления.
- Рабочее давление от 7,5 до 10 кВт - до 1 атм., от 12,5 до 40 кВт - до 3 атм.
- Наличие системы защиты от прерывания тяги, сажеобразования, задувания котла.
- Стабильная работа с недостаточно утепленным дымоходом.
- Низкая цена с сохранением параметров эффективности благодаря унификации элементов оборудования, стандартизации узлов и роботизации производственных процессов.
- Удобство обслуживания котла за счет применения легкоъемной верхней панели.

ДОПОЛНИТЕЛЬНЫЕ ПРЕИМУЩЕСТВА КОТЛОВ С АВТОМАТИКОЙ 820 NOVA (35-40 кВт)

- Регулятор температуры со шкалой для удобства вынесен на переднюю панель котла.
- Возможность подключения комнатного термостата для регулировки температуры внутри помещения с высокой точностью.
- Работа с турбонасадкой «Лемакс» серии Comfort SE для принудительного отвода отработанных газов при отсутствии стационарного дымохода.
- Система плавного запуска, обеспечивающая акустический комфорт в момент запуска котла.
- Работа с устройством контроля и управления для удаленного мониторинга и управления показателями газовых котлов и отопительной системы с помощью подключения по беспотенциальному (релейному) типу контактов.
- Возможность подключения бака косвенного нагрева с помощью устройства управления «Лемакс».



[вернуться к содержанию](#)

СТАЛЬНЫЕ ГАЗОВЫЕ КОТЛЫ СЕРИИ КЛАССИК/CLASSIC 50-60 кВт



5^{*}
ЛЕТ
ГАРАНТИИ

* при покупке в официальной
точке продаж «Лемакс» или на
сайте lemax-kotel.ru



напольный



одноконтурный

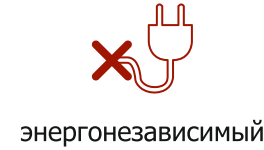

энергонезависимый



открытая
камера сгорания



стальной
теплообменник



природный/
сжиженный газ



антикоррозийная
защита



3
года
заводская
гарантия

ЗАЙДИ!



ПОСМОТРИ!

- Модельный ряд 50 кВт, 60 кВт.
- Рабочее давление до 3 атм.
- Защита от перегрева теплообменника, прерывания тяги, сажеобразования, задувания котла.
- Удобство обслуживания котла за счет применения легкоъемной верхней панели.
- Регулятор температуры со шкалой для удобства вынесен на переднюю панель котла.
- Работа с устройством контроля и управления для удаленного мониторинга и управления показателями газовых котлов и отопительной системы с помощью подключения по беспотенциальному (релейному) типу контактов.
- Возможность подключения бака косвенного нагрева с помощью устройства управления «Лемакс».
- Возможность подключения комнатного термостата для регулировки температуры внутри помещения с высокой точностью.
- Работа с турбонасадкой «Лемакс» серии Comfort SE моделей XL, XXL для принудительного отвода отработанных газов при отсутствии стационарного дымохода.
- Система плавного запуска, обеспечивающая акустический комфорт в момент запуска котла.

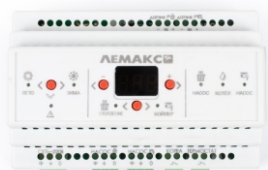

[вернуться к содержанию](#)

СТАЛЬНЫЕ ГАЗОВЫЕ КОТЛЫ СЕРИИ КЛАССИК/CLASSIC 70-100 кВт



5^{*}
ЛЕТ
ГАРАНТИИ

* при покупке в официальной точке продаж «Лемакс» или на сайте lemax-kotel.ru



напольный

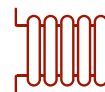

одноконтурный



энергонезависимый



открытая
камера сгорания

3 мм



стальной
теплообменник



природный/
сжиженный газ



антикоррозийная
защита

3
года

заводская
гарантия

ЗАЙДИ!



ПОСМОТРИ!



- Модельный ряд от 70 до 100 кВт.
- Рабочее давление до 2 атм.
- Две независимо работающие автоматике безопасности 820 NOVA.
- Установлен клапан избыточного давления в контуре отопления на 3 атм, позволяющий компенсировать ошибки в процессе монтажа системы отопления.
- Защита от прерывания тяги, задувания отопительного котла.
- Возможность подключения комнатного термостата для регулировки температуры внутри помещения с высокой точностью.
- Регулятор температуры со шкалой для удобства вынесен на переднюю панель котла.
- Работа с устройством контроля и управления для удаленного мониторинга и управления показателями газовых котлов и отопительной системы с помощью подключения по беспотенциальному (релейному) типу контактов.
- Возможность подключения бака косвенного нагрева с помощью устройства управления «Лемакс».
- Стабильная работа с недостаточно утепленным дымоходом.
- Система плавного запуска, обеспечивающая акустический комфорт в момент запуска котла.
- Низкая цена с сохранением параметров эффективности благодаря унификации элементов.
- Удобство обслуживания котла за счет применения легкоъемной верхней панели.

[вернуться к содержанию](#)

СТАЛЬНЫЕ ГАЗОВЫЕ КОТЛЫ СЕРИИ НОРМ/NORM



5^{*}
ЛЕТ
ГАРАНТИИ

* при покупке в официальной
точке продаж «Лемакс» или на
сайте lemax-kotel.ru



напольный

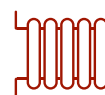

одноконтурный



энергонезависимый



открытая
камера сгорания



стальной
теплообменник



природный/
сжиженный газ



антикоррозийная
защита

3
года

заводская
гарантия

ЗАЙДИ!



ПОСМОТРИ!

- Модельный ряд от 7,5 до 40 кВт.
- Котлы серии Norm подходят для замены котлов «Лемакс» серии КСГ-д без изменения присоединительных размеров системы отопления.
- Рабочее давление от 7,5 до 10 кВт - до 1 атм., от 12,5 до 40 кВт - до 3 атм.
- Наличие системы защиты от прерывания тяги, сажеобразования, задувания котла.
- Стабильная работа с недостаточно утепленным дымоходом.
- Низкая цена с сохранением параметров эффективности благодаря унификации элементов оборудования, стандартизации узлов и роботизации производственных процессов.
- Удобство обслуживания котла за счет применения легкоъемной верхней панели.

ДОПОЛНИТЕЛЬНЫЕ ПРЕИМУЩЕСТВА КОТЛОВ С АВТОМАТИКОЙ 820 NOVA (35-40 кВт)

- Регулятор температуры со шкалой для удобства вынесен на переднюю панель котла.
- Возможность подключения комнатного термостата для регулировки температуры внутри помещения с высокой точностью.
- Работа с турбонасадкой «Лемакс» серии Comfort SE для принудительного отвода отработанных газов при отсутствии стационарного дымохода.
- Система плавного запуска, обеспечивающая акустический комфорт в момент запуска котла.
- Работа с устройством контроля и управления для удаленного мониторинга и управления показателями газовых котлов и отопительной системы с помощью подключения по беспотенциальному (релейному) типу контактов.
- Возможность подключения бака косвенного нагрева с помощью устройства управления «Лемакс».

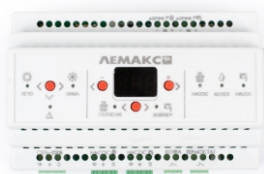

[вернуться к содержанию](#)

СТАЛЬНЫЕ ГАЗОВЫЕ КОТЛЫ СЕРИИ НОРМ/NORM 50-60 кВт



5^{*}
ЛЕТ
ГАРАНТИИ

* при покупке в официальной
точке продаж «Лемакс» или на
сайте lemax-kotel.ru



напольный



одноконтурный



энергонезависимый



открытая
камера сгорания



стальной
теплообменник



природный/
сжиженный газ



антикоррозийная
защита

3
года

заводская
гарантия

ЗАЙДИ!



ПОСМОТРИ!

- Модельный ряд 50 кВт, 60 кВт.
- Рабочее давление до 3 атм.
- Защита от перегрева теплообменника, прерывания тяги, сажеобразования, задувания котла.
- Удобство обслуживания котла за счет применения легкоъемной верхней панели.
- Регулятор температуры со шкалой для удобства вынесен на переднюю панель котла.
- Работа с устройством контроля и управления для удаленного мониторинга и управления показателями газовых котлов и отопительной системы с помощью подключения по беспотенциальному (релейному) типу контактов.
- Возможность подключения бака косвенного нагрева с помощью устройства управления «Лемакс».
- Возможность подключения комнатного термостата для регулировки температуры внутри помещения с высокой точностью.
- Работа с турбонасадкой «Лемакс» серии Comfort SE моделей XL, XXL для принудительного отвода отработанных газов при отсутствии стационарного дымохода.
- Система плавного запуска, обеспечивающая акустический комфорт в момент запуска котла.



[вернуться к содержанию](#)

СТАЛЬНЫЕ ГАЗОВЫЕ КОТЛЫ СЕРИИ НОРМ/NORM 70-100 кВт



5^{*}
ЛЕТ
ГАРАНТИИ

* при покупке в официальной
точке продаж «Лемакс» или на
сайте lemax-kotel.ru



напольный



одноконтурный



энергонезависимый



открытая
камера сгорания



3 мм
стальной
теплообменник



природный/
сжиженный газ



антикоррозийная
защита



3
года
заводская
гарантия

ЗАЙДИ!



ПОСМОТРИ!



- Модельный ряд от 70 до 100 кВт.
- Рабочее давление до 2 атм.
- Две независимо работающие автоматика безопасности 820 NOVA.
- Установлен клапан избыточного давления в контуре отопления на 3 атм, позволяющий компенсировать ошибки в процессе монтажа системы отопления.
- Защита от прерывания тяги, задувания отопительного котла.
- Возможность подключения комнатного термостата для регулировки температуры внутри помещения с высокой точностью.
- Регулятор температуры со шкалой для удобства вынесен на переднюю панель котла.
- Работа с устройством контроля и управления для удаленного мониторинга и управления показателями газовых котлов и отопительной системы с помощью подключения по беспотенциальному (релейному) типу контактов.
- Возможность подключения бака косвенного нагрева с помощью устройства управления «Лемакс».
- Стабильная работа с недостаточно утепленным дымоходом.
- Система плавного запуска, обеспечивающая акустический комфорт в момент запуска котла.
- Низкая цена с сохранением параметров эффективности благодаря унификации элементов.
- Удобство обслуживания котла за счет применения легкоъемной верхней панели.

[вернуться к содержанию](#)

СТАЛЬНЫЕ ГАЗОВЫЕ КОТЛЫ СЕРИИ ПАТРИОТ

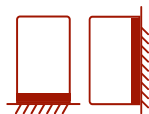

напольный/
настенный

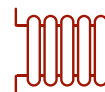

одноконтурный



энергонезависимый



закрытая
камера сгорания



стальной
теплообменник



природный
газ



антикоррозийная
защита

3
года

заводская
гарантия

ЗАЙДИ!



ПОСМОТРИ!

5^{*}
ЛЕТ
ГАРАНТИИ

* при покупке в официальной
точке продаж «Лемакс» или на
сайте lemax-kotel.ru

- Модельный ряд от 6 до 20 кВт.
- Высокий КПД за счет увеличения площади теплообмена и применения инновационной конструкции турбулизаторов для максимальной задержки отходящих газов.
- Рабочее давление до 1,5 атм.
- Защита от перегрева теплообменника.
- Коаксиальная система дымоудаления, не требующая организации стационарного дымохода.
- Смотровое окно контроля за горением основной и запальной горелок.
- Удобство обслуживания котла за счет применения легкоъемной облицовки.

2 ТИПА УНИВЕРСАЛЬНЫХ СИСТЕМ ДЫМОУДАЛЕНИЯ:

- для котлов от 6 до 12,5 кВт,
- для котлов от 16 до 20 кВт.

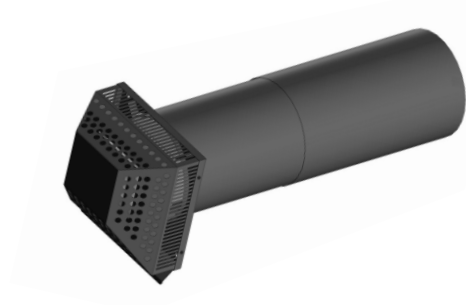

[вернуться к содержанию](#)

СТАЛЬНЫЕ ГАЗОВЫЕ КОТЛЫ СЕРИИ ПАТРИОТ ПРО

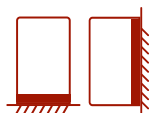

напольный/
настенный

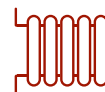

одноконтурный



энергонезависимый



закрытая
камера сгорания



стальной
теплообменник



природный
газ



антикоррозийная
защита

3
года

заводская
гарантия

- Модельный ряд от 6 до 20 кВт.
- Высокий КПД за счет увеличения площади теплообмена и применения инновационной конструкции турбулизаторов для максимальной задержки отходящих газов.
- Рабочее давление до 1,5 атм.
- Защита от перегрева теплообменника.
- Коаксиальная система дымоудаления, не требующая организации стационарного дымохода.
- Смотровое окно контроля за горением основной и запальной горелок.
- Удобство обслуживания котла за счет применения легкоъемной облицовки.

5^{*}
ЛЕТ
ГАРАНТИИ

* при покупке в официальной
точке продаж «Лемакс» или на
сайте lemax-kotel.ru

2 ТИПА УНИВЕРСАЛЬНЫХ СИСТЕМ ДЫМОУДАЛЕНИЯ:

- для котлов от 6 до 12,5 кВт,
- для котлов от 16 до 20 кВт.

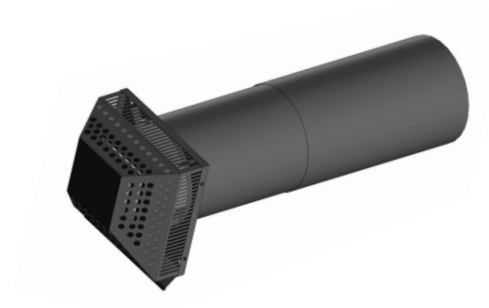

[вернуться к содержанию](#)

СТАЛЬНЫЕ ГАЗОВЫЕ КОТЛЫ СЕРИИ ГИДРОПОИНТ П

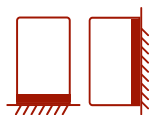

напольный/
настенный

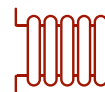

одноконтурный



энергонезависимый



закрытая
камера сгорания



стальной
теплообменник



природный
газ



антикоррозийная
защита

3
года

заводская
гарантия

- Модельный ряд от 6 до 20 кВт.
- Высокий КПД за счет увеличения площади теплообмена и применения инновационной конструкции турбулизаторов для максимальной задержки отходящих газов.
- Рабочее давление до 1,5 атм.
- Защита от перегрева теплообменника.
- Коаксиальная система дымоудаления, не требующая организации стационарного дымохода.
- Смотровое окно контроля за горением основной и запальной горелок.
- Удобство обслуживания котла за счет применения легкоъемной облицовки.

5^{*}
ЛЕТ
ГАРАНТИИ

* при покупке в официальной
точке продаж «Лемакс» или на
сайте lemax-kotel.ru

2 ТИПА УНИВЕРСАЛЬНЫХ СИСТЕМ ДЫМОУДАЛЕНИЯ:

- для котлов от 6 до 12,5 кВт,
- для котлов от 16 до 20 кВт.

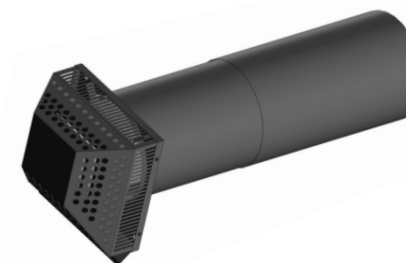

[вернуться к содержанию](#)

СТАЛЬНЫЕ ГАЗОВЫЕ КОТЛЫ СЕРИИ ДИРЕКТ/DIRECT



5*
ЛЕТ
ГАРАНТИИ

* при покупке в официальной
точке продаж «Лемакс» или на
сайте lemax-kotel.ru

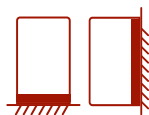

напольный/
настенный



одноконтурный



энергонезависимый



закрытая
камера сгорания



стальной
теплообменник



природный
газ



антикоррозийная
защита

3
года

заводская
гарантия

ЗАЙДИ!



ПОСМОТРИ!

3 ТИПА УНИВЕРСАЛЬНЫХ СИСТЕМ ДЫМОУДАЛЕНИЯ:

- для котлов 7 кВт;
- для котлов от 10 до 12 кВт;
- для котлов от 16 до 20 кВт.

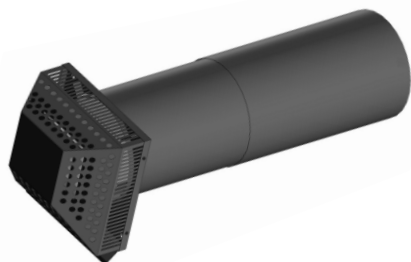

- Модельный ряд от 6 до 20 кВт.
- Высокий КПД за счет увеличения площади теплообмена и применения инновационной конструкции турбулизаторов для максимальной задержки отходящих газов.
- Рабочее давление до 1,5 атм.
- Наличие системы защиты от перегрева теплообменника.
- Коаксиальная система дымоудаления, не требующая организации стационарного дымохода (возможна комплектация из нержавеющей стали).
- Смотровое окно контроля за горением основной и запальной горелок.
- ЖК-дисплей с указанием температуры теплоносителя.
- Удобство обслуживания котла за счет применения легкоъемной облицовки.

[вернуться к содержанию](#)

СТАЛЬНЫЕ ГАЗОВЫЕ КОТЛЫ СЕРИИ КЛЕВЕР/CLEVER



5^{*}
ЛЕТ
ГАРАНТИИ

* при покупке в официальной
точке продаж «Лемакс» или на
сайте lemax-kotel.ru



напольный

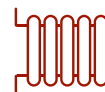

одноконтурный

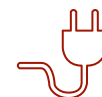

энергозависимый



открытая
камера сгорания



стальной
теплообменник



природный/
сжиженный газ



работа с баком
косвенного нагрева

3
года

заводская
гарантия

ЗАЙДИ!



ПОСМОТРИ!

- Модельный ряд от 20 до 55 кВт.
- Рабочее давление до 3 атм.
- Защита от перегрева теплообменника, прерывания тяги, сажеобразования, замерзания котла.
- Работа в системе отопления с принудительной и естественной циркуляцией теплоносителя.
- Эффективная работа при минимальном отношении объема воды в котле к весу и площади теплообменника.
- Непрерывная плавная модуляция мощности, минимизирующая потребление энергоресурсов.
- Возможность подключения: бака косвенного нагрева, термостата, при помощи которого можно регулировать температуру котла относительно температуры внутри помещения, датчиков уличной температуры, турбонасадки «Лемакс» серии Comfort для принудительного отвода отработанных газов, насосов систем отопления и ГВС.
- Возможность подключения устройств удаленного контроля и управления для мониторинга и управления комфортом в доме (Android и IOS) с помощью встроенного протокола ModBus или по релейному типу контактов.
- Устойчив к перепадам напряжения (180 - 245 В) и давления газа (6 - 25 мбар).
- Низкий уровень шума.
- Удобство обслуживания котла за счет применения легкоъемной верхней панели.



[вернуться к содержанию](#)

СТАЛЬНЫЕ ГАЗОВЫЕ КОТЛЫ СЕРИИ ОМЕГА Е/ОМЕГА Е



5^{*}
ЛЕТ
ГАРАНТИИ

* при покупке в официальной
точке продаж «Лемакс» или на
сайте lemax-kotel.ru



напольный

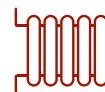

одноконтурный

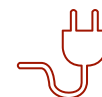

энергозависимый



открытая
камера сгорания



стальной
теплообменник



природный/
сжиженный газ



работа с баком
косвенного нагрева

3
года

заводская
гарантия

ЗАЙДИ!



ПОСМОТРИ!

- Модельный ряд от 12,5 до 50 кВт.
- Рабочее давление до 3 атм.
- Защита от перегрева теплообменника, прерывания тяги, сажеобразования, замерзания котла.
- Работа в системе отопления с принудительной и естественной циркуляцией теплоносителя.
- Эффективная работа при минимальном отношении объема воды в котле к весу и площади теплообменника.
- Непрерывная плавная модуляция мощности, минимизирующая потребление энергоресурсов.
- Возможность подключения: бака косвенного нагрева, термостата, при помощи которого можно регулировать температуру котла относительно температуры внутри помещения, устройства удаленного управления по протоколу Modbus (опционально) для мониторинга и управления комфортом в доме (Android и IOS), датчиков уличной температуры, турбонасадки «Лемакс» серии Comfort для принудительного отвода отработанных газов, насосов систем отопления и ГВС.
- Устойчив к перепадам напряжения (180 - 245 В) и давления газа (6 - 25 мбар).
- Низкий уровень шума.
- Удобство обслуживания котла за счет применения легкоъемной верхней панели.

Российская
плата управления



[вернуться к содержанию](#)

АППАРАТЫ ОТОПИТЕЛЬНЫЕ ГАЗОВЫЕ СЕРИИ ПРЕМЬЕР/PREMIER



5^{*}
ЛЕТ
ГАРАНТИИ

* при покупке в официальной
точке продаж «Лемакс» или на
сайте lemax-kotel.ru



напольный

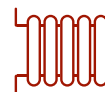

одноконтурный



энергонезависимый



открытая
камера сгорания



стальной
теплообменник



природный/
сжиженный газ



антикоррозийная
защита

3
года

заводская
гарантия

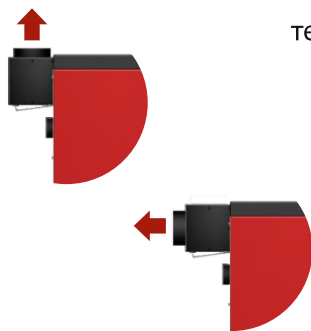

- Модельный ряд: от 12,5 до 50 кВт.
- Рабочее давление до 3 атм.
- Защита от перегрева теплообменника, прерывания тяги, сажеобразования, задувания котла.
- Регулятор температуры вынесен на переднюю панель котла.
- Работа с устройством контроля и управления для удаленного мониторинга и управления показателями газовых котлов и отопительной системы с помощью подключения по беспотенциальному (релейному) типу контактов.
- **Возможность подключения бака косвенного нагрева с помощью устройства управления «Лемакс».**
- Возможность присоединения комнатного термостата для регулировки температуры внутри помещения с высокой точностью.
- Работа с турбонасадкой «Лемакс» серии Comfort SE для принудительного отвода отработанных газов при отсутствии стационарного дымохода.
- Система плавного запуска, обеспечивающая акустический комфорт в момент запуска котла.
- **Возможность присоединения котла как к вертикальному, так и горизонтальному дымоходу.**



ЗАЙДИ!



ПОСМОТРИ!

[вернуться к содержанию](#)

АППАРАТЫ ОТОПИТЕЛЬНЫЕ ГАЗОВЫЕ ВОДОГРЕЙНЫЕ СЕРИИ ГАЗОВИК



5^{*}
ЛЕТ
ГАРАНТИИ

* при покупке в официальной
точке продаж «Лемакс» или на
сайте lemax-kotel.ru



напольный



одноконтурный



энергонезависимый



открытая
камера сгорания



стальной
теплообменник



природный
газ



антикоррозийная
защита



3
года
заводская
гарантия

ЗАЙДИ!



ПОСМОТРИ!

- Модельный ряд от 6 до 29 кВт.
- Рабочее давление от 6 до 11,6 кВт - до 1 атм., от 15,5 до 29 кВт - до 3 атм.
- Защита от прерывания тяги, сажеобразования, задувания котла.
- Удобство обслуживания котла за счет применения легкоъемной верхней панели.

[вернуться к содержанию](#)



5^{*}
ЛЕТ
ГАРАНТИИ

* при покупке в официальной
точке продаж «Лемакс» или на
сайте lemax-kotel.ru



напольный

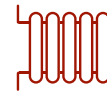

одноконтурный



энергонезависимый



открытая
камера сгорания



стальной
теплообменник



природный
газ



антикоррозийная
защита

3
года

заводская
гарантия

- Модельный ряд от 6 до 29 кВт.
- Рабочее давление:
 - от 15,5 до 29 кВт - до 3 атм.,
 - от 6 до 11,6 кВт - до 1 атм.
- Защита от прерывания тяги, сажеобразования, задувания горелок.
- Удобство обслуживания котла за счет применения легкоъемной верхней панели.

СТАЛЬНЫЕ ГАЗОВЫЕ КОТЛЫ СЕРИИ КЛЕВЕР L/CLEVER L



напольный

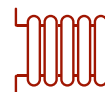

одноконтурный

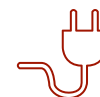

энергозависимый



открытая
камера сгорания



3,2 мм
стальной
теплообменник



природный
газ



работа с баком
косвенного нагрева



2
года
заводская
гарантия

- Модельный ряд от 40 до 90 кВт.
- Рабочее давление до 6 атм.
- Тиристорное управление с высоким ресурсным потенциалом.
- Плавная модуляция мощности в соотношении 1:3, обеспечивающая минимальную нагрузку на компоненты системы отопления и минимизирует потребление газа.
- Эффективная работа при минимальном отношении объема воды в котле к весу и площади теплообменника
- Низкое электропотребление.
- Устойчивость к перепадам напряжения (180 - 245 В) и давления газа (6-25 Мбар).
- Возможность подключения:
 - бака косвенного нагрева;
 - датчика уличной температуры;
 - циркуляционного насоса котла и/или загрузки бака косвенного нагрева;
 - термостата для регулировки температуры внутри помещения с высокой точностью;
 - системы удаленного управления и всестороннего контроля компонентов системы отопления по протоколу Rs485.
- Удобство обслуживания котла за счет применения легкоъемной облицовки.



[вернуться к содержанию](#)

СТАЛЬНЫЕ ГАЗОВЫЕ КОТЛЫ СЕРИИ КЛЕВЕР L/CLEVER L



напольный

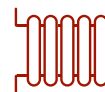

одноконтурный

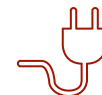

энергозависимый



открытая
камера сгорания



3,2 мм
стальной
теплообменник



природный
газ



работа с баком
косвенного нагрева



2
года
заводская
гарантия

ЗАЙДИ!



ПОСМОТРИ!



- Модельный ряд 100 кВт, 150 кВт, 180 кВт, 200 кВт.
- Рабочее давление до 6 атм.
- Плавная модуляция мощности в соотношении 1:3, обеспечивающая минимальную нагрузку на компоненты системы отопления и минимизирующая потребление газа.
- Низкое электропотребление.
- Защита от замерзания, перегрева теплообменника, обратной тяги в дымоходе, избыточного давления теплоносителя в контуре отопления.
- Эффективная работа при минимальном отношении объема воды в котле к весу и площади теплообменника. Устойчивость к перепадам напряжения (180 - 245 В) и давления газа (6-25 Мбар).
- Возможность подключения: бака косвенного нагрева (БКН), датчика уличной температуры, циркуляционного насоса котла и/или загрузки бака косвенного нагрева, термостата для регулирования температуры теплоносителя в зависимости от условий в помещении, системы удаленного управления и всестороннего контроля компонентов системы отопления по протоколу Rs485, турбонасадки «Лемакс» серии Comfort моделей Comfort 150 или Comfort 180 (для CLEVER L150 и CLEVER L180).
- Удобство обслуживания котла за счет применения легкоъемной облицовки.

[вернуться к содержанию](#)

ВОДОНАГРЕВАТЕЛИ



[вернуться к содержанию](#)

ВОДОНАГРЕВАТЕЛЬ LMX МОДЕЛИ КЛАССИК-20/24/32/CLASSIC-20/24/32

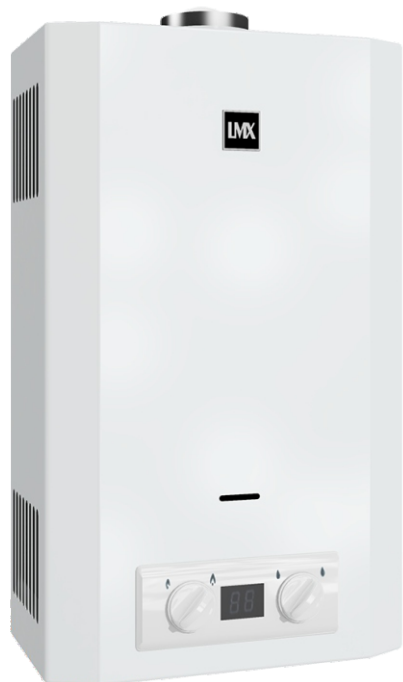

природный
газ

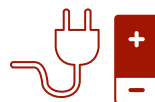

адаптер 220 Вт/
батарейки



открытая
камера сгорания



медный
теплообменник



электророзжиг

1
год

заводская
гарантия

ЗАЙДИ!



ПОСМОТРИ!

Газовый проточный водонагреватель LMX предназначен для нагрева воды.

- Оригинальный дизайн лицевой панели.
- Работа в автоматическом режиме.
- Медный теплообменник (бескислородная медь) обеспечивает быстрый нагрев воды и длительный срок эксплуатации.
- Коммутатор напряжения: возможность использования адаптера сети 220 В и альтернативных источников питания одновременно.
- Обеспечивает 1 точку отбора воды.
- Аппарат работает при давлении воды 0,15 атм: оптимален для пользователей, живущих на верхних этажах или имеющих низкое давление воды.
- Ионный контроль пламени: при затухании горелки автоматически отключает подачу газа.
- Защита от сухого горения: при включении аппарата без потока воды устройство автоматически отключит подачу газа.

[вернуться к содержанию](#)

ГАЗОВЫЕ ВОДОНАГРЕВАТЕЛИ LMX МОДЕЛИ 20М



природный
газ



батарейки



открытая
камера сгорания



медный
теплообменник



электророзжиг

1
год

заводская
гарантия

ЗАЙДИ!



ПОСМОТРИ!

Газовый проточный водонагреватель LMX предназначен для нагрева воды.

- Оригинальный дизайн лицевой панели и компактные размеры.
- Аппарат работает при давлении воды в системе 0,25 атм: оптимален для пользователей, живущих на верхних этажах или имеющих низкое давление воды.
- Автоматическое воспламенение горелки потоком воды при отсутствии работающего запальника, позволяет исключить перерасход газа.
- Ионный контроль пламени: при затухании горелки автоматически отключает подачу газа.
- Защита от сухого горения: при включении аппарата без потока воды устройство автоматически отключит подачу газа.

[вернуться к содержанию](#)

ВОДОНАГРЕВАТЕЛЬ LMX МОДЕЛЕЙ БАЛАНС-24/BALANCE-24 И ТУРБО-24/TURBO-24



природный
газ

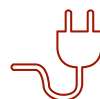

220 Вт



открытая
камера сгорания



закрытая
камера сгорания



медный
теплообменник



электророзжиг

1
год

заводская
гарантия

ЗАЙДИ!



ПОСМОТРИ!

Газовый проточный водонагреватель LMX предназначен для нагрева воды.

Водонагреватель модели Turbo-24 имеет открытую камеру сгорания, а водонагреватель модели Balance-24 имеет закрытую камеру сгорания.

- Системы притока воздуха и дымоудаления позволяют установить аппарат в независимости от местонахождения вентканала или дымохода (при согласовании с газовым хозяйством по месту установки оборудования).
- Современный эргономичный дизайн с интеллектуальным сенсорным дисплеем управления, при помощи которого можно поддерживать и следить за температурой нагрева воды.
- Микропроцессорная система управления обеспечивает постоянную температуру воды на выходе за счет использования режима модуляции.
- Обеспечивает 2-3 точки отбора воды.
- Ионный контроль пламени: при затухании горелки автоматически отключает подачу газа.
- Защита от сухого горения: при включении аппарата без потока воды устройство автоматически отключит подачу газа.

[вернуться к содержанию](#)

СОПУТСТВУЮЩИЕ ТОВАРЫ



[вернуться к содержанию](#)

ТУРБОНАСАДКИ «ЛЕМАКС» СЕРИЙ КОМФОРТ/COMFORT И КОМФОРТ SE/COMFORT SE



Турбонасадка «Лемакс» – устройство, обеспечивающее принудительный отвод продуктов сгорания. Установка турбонасадки позволит исключить организацию стационарного дымохода и может стать идеальным решением в условиях, когда монтаж дымохода затруднен или невозможен.

Работает совместно с одноконтурными и двухконтурными котлами «Лемакс», оснащенными автоматикой безопасности 820 NOVA, до 60 кВт - серия Comfort SE, или котлами, имеющими автоматiku безопасности 845 SIGMA, до 50 кВт - серия Comfort.



СЕРИЯ COMFORT SE

для энергонезависимых котлов

СЕРИЯ COMFORT

для энергозависимых котлов



ЗАЙДИ!



ПОСМОТРИ!

[вернуться к содержанию](#)

ТУРБОНАСАДКИ «ЛЕМАКС» СЕРИИ КОМФОРТ/COMFORT МОДЕЛЕЙ КОМФОРТ 150,180/COMFORT 150,180



Турбонасадки «Лемакс» – это устройства, обеспечивающие принудительный отвод продуктов сгорания. Установка турбонасадки позволяет исключить организацию стационарного дымохода и может стать идеальным решением в условиях, когда монтаж дымохода затруднен или невозможен.

Турбонасадки «Лемакс» серии Comfort моделей Comfort 150 и Comfort 180 работают совместно с напольными котлами CLEVER L150 и CLEVER L180 соответственно. Устройства поддерживают двухступенчатый режим работы газогорелочного устройства и управляются электроникой отопительного оборудования. Турбонасадки Comfort 150, Comfort 180 наилучшим образом раскрывают возможности котлов серии CLEVER L с многоклапанной модульной горелкой.

ЗАЙДИ!



ПОСМОТРИ!



[вернуться к содержанию](#)

УСТРОЙСТВО УПРАВЛЕНИЯ БАКОМ КОСВЕННОГО НАГРЕВА «ЛЕМАКС»

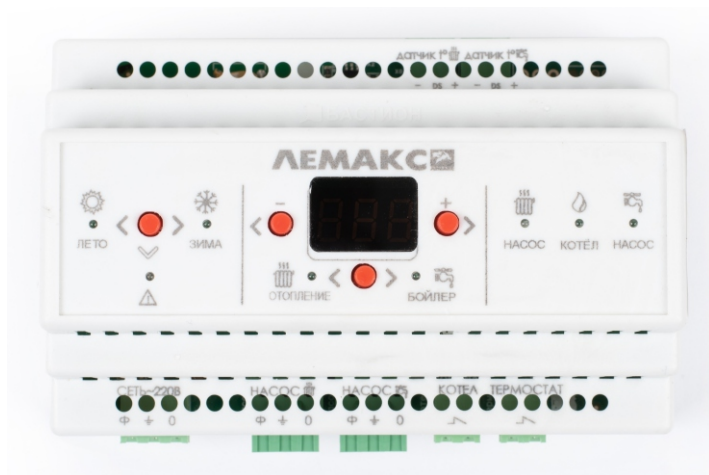

- Устройство предназначено для управления системой отопления и баком косвенного нагрева, состоящей из котла, двух циркуляционных насосов и бака косвенного нагрева (БКН).
- Возможность подключения к котлам и аппаратам отопительным газовым с автоматикой безопасности 820 NOVA.

ЗАЙДИ!



ПОСМОТРИ!

- Количество подключаемых котлов - 1.
- Количество подключаемых насосов - 2.
- Максимальный коммутируемый ток реле котла - 3А.
- Максимальный ток выходов насосов - 3А.

- Контроллер обеспечивает поддержание заданной пользователем температуры теплоносителя и БКН по данным термодатчиков, управление питанием насосов циркуляции отопления, БКН (ГВС – горячее водоснабжение), а также возможность отдельно устанавливать значения температуры для контуров отопления и БКН.
- Контроллер показывает индикацию режимов работы изделия посредством светодиодных индикаторов, индикацию значений текущей температуры каждого контура и заданных параметров посредством цифрового дисплея.
- Сохранение текущих настроек пользователя.
- Обеспечивает индикацию аварийного режима работы каждого контура при потере связи с датчиком температуры.
- Защита от замерзания и перегрева контура отопления или горячего водоснабжения (ГВС).
- Автоматический режим защиты от закисания насосов.
- Возможность переключения между режимами «ЛЕТО-ЗИМА».
- Функция выбега насоса (работа насоса при отключенном котле для защиты от холодной «обратки»).

[вернуться к содержанию](#)

УСТРОЙСТВО УПРАВЛЕНИЯ И КОНТРОЛЯ «КОТЕЛ.ОК»



Модуль «Котел.ОК 4.0»/«Котел.ОК 4.0 Премиум» работает с котлами «Лемакс», оснащенными платой управления с протоколом ModBus по GSM и/или Wi-Fi, что позволяет удаленно управлять котлом и системой отопления через мобильное приложение.

Основные характеристики и возможности:

Управление через приложение:

- Благодаря поддержке Wi-Fi, вы можете управлять температурой в вашем доме с помощью удобного мобильного приложения.

Широкий функционал:

- Контроль температуры и возможность управления нагревательными приборами. Вы сможете устанавливать расписание включения и отключения, а также получать уведомления о текущем состоянии вашего оборудования.

Безопасность:

Модуль «Котел.О.К 4.0» разработан с учетом современных стандартов безопасности, что гарантирует защиту ваших данных и стабильность работы устройства.

Энергоэффективность:

- Оптимизация расходов на отопление, получая возможность точно регулировать температуру в помещениях.
- СМС-управление для кнопочных телефонов.
- Push-уведомления для смартфонов в приложении.

Комплект поставки:

- GSM Wi-Fi модуль «Котел.ОК 4.0»
- Беспроводной датчик температуры ИПРо/Датчик температуры проводной (установлен)
- Датчик температуры проводной (установлен)
- Блок питания 12В
- Комплект для монтажа
- Руководство по быстрой настройке

[вернуться к содержанию](#)

ПРОДУКЦИЯ ЗАВОДА ПО ПРОИЗВОДСТВУ СТАЛЬНЫХ ПАНЕЛЬНЫХ РАДИАТОРОВ



Стальные панельные радиаторы
LEMAX Premium



Гигиенические радиаторы
Hygiene

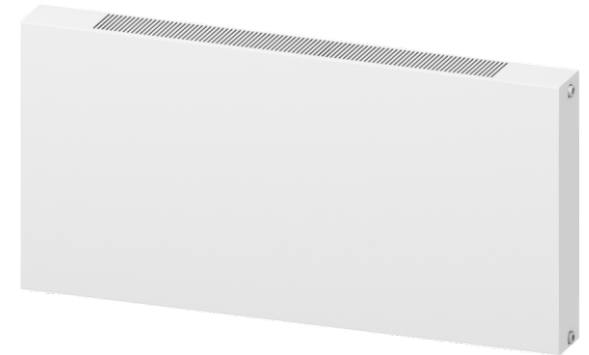

Декоративные радиаторы
Modern



Северсталь  CORREX

Прокат с повышенной стойкостью к язвенной коррозии

Сталь Correx выпускается для изготовления стальных панельных радиаторов LEMAX Premium.

Преимущества

- **Уникальность** данной технологии заключается в производстве холоднокатаного стального проката с пониженным содержанием углерода, марганца и кремния, состоящего из преимущественно однородной ферритной структуры и не содержащего коррозионно-активные неметаллические включения (далее КАНВ).

Наличие КАНВ в металле влечет разрушение металла локальным язвенным способом. Применение стали Correx Stamp позволяет **увеличить гарантийный срок** стальных панельных радиаторов **до 15 лет**.

- **Долговечность и безаварийность** – повышение устойчивости готовых изделий к язвенной коррозии **в 1,5 раза** по сравнению с рядовыми марками стали, отсутствие коррозионно-активных неметаллических включений.
- **Экономичность** – повышение коррозионных свойств без значительного изменения стоимости.

СТАЛЬНЫЕ ПАНЕЛЬНЫЕ РАДИАТОРЫ LEMAX Premium

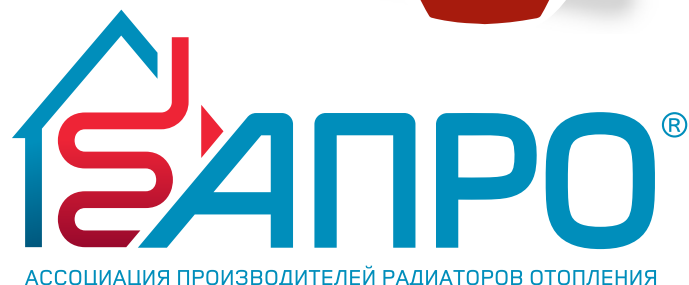

(С) - БОКОВОЕ ПОДКЛЮЧЕНИЕ
(VC) - НИЖНЕЕ ПОДКЛЮЧЕНИЕ

высота: 200, 300, 400, 500, 600 мм.

длина: от 400мм до 3000мм с шагом 100мм.

ТИП 10 – 1 панель

ТИП 11 – 1 панель + 1 конвектор

ТИП 20 – 2 панели

ТИП 21 – 2 панели + 1 конвектор

ТИП 22 – 2 панели + 2 конвектора

ТИП 30 – 3 панели

ТИП 33 – 3 панели + 3 конвектора

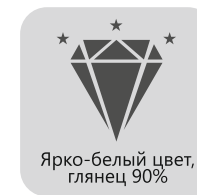
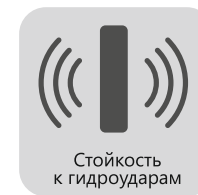
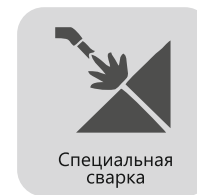
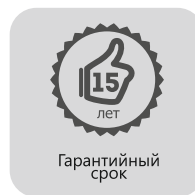
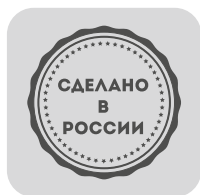

[вернуться к содержанию](#)

ГИГИЕНИЧЕСКИЕ РАДИАТОРЫ HYGIENE



(С Н) - БОКОВОЕ ПОДКЛЮЧЕНИЕ
(УС Н) - НИЖНЕЕ ПОДКЛЮЧЕНИЕ

высота: 300, 400, 500, 600 мм.

длина: от 400 до 3000 мм с шагом 100мм.

ТИП 10 Н – 1 панель

ТИП 20 Н – 2 панели

ТИП 30 Н – 3 панели

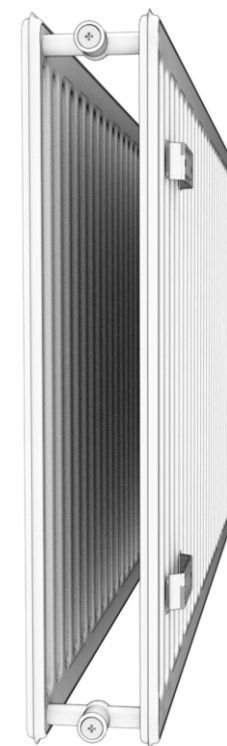

ОСНОВНЫЕ ОСОБЕННОСТИ ГИГИЕНИЧЕСКИХ РАДИАТОРОВ:

- отсутствие конвективных панелей и защитных крышек
- лаконичный внешний вид
- малый вес
- легкая очистка
- нижнее подключение
- возможность регулирования температуры

[вернуться к содержанию](#)

ДЕКОРАТИВНЫЕ РАДИАТОРЫ MODERN



(С) - БОКОВОЕ ПОДКЛЮЧЕНИЕ
(VC) - НИЖНЕЕ ПОДКЛЮЧЕНИЕ

Горизонтальное исполнение:

ТИП 20 – 2 панели

ТИП 21 – 2 панели + 1 конвектор

ТИП 22 – 2 панели + 2 конвектора

ТИП 30 – 3 панели

ТИП 33 – 3 панели + 3 конвектора

высота: 200, 300, 400, 500, 600 мм

длина: от 400 до 3000мм

с шагом 100мм

Вертикальное исполнение:

ТИП 20 - 2 панели

высота: от 400 до 2000 мм

длина: 200, 300, 400, 500 мм



ВЫБЕРИ ЦВЕТ!



Декоративные радиаторы
могут быть выполнены в любом
цветовом решении из палитры RAL

[вернуться к содержанию](#)

ПРОГРАММЫ ЛОЯЛЬНОСТИ



[вернуться к содержанию](#)

ОФИЦИАЛЬНАЯ ТОЧКА ПРОДАЖ

КАК СТАТЬ ОФИЦИАЛЬНОЙ ТОЧКОЙ ПРОДАЖ?

Официальная точка продаж «Лемакс» представляет собой магазин, который полностью соответствует концепции политики продаж компании «Лемакс».

ЧЕГО МЫ ХОТИМ ОТ ВАС?

- 1 Соблюдение региональной ценовой политики.
- 2 Представление необходимого ассортимента продукции «Лемакс» (напольные котлы, настенные котлы, водонагреватели, электродкотлы).
Ваш магазин - образцовый магазин! (чистота в торговом зале, аккуратная расстановка всей продукции «Лемакс» на одном стенде, выкладка товара без упаковки).
- 3
- 4 Наличие рекламной продукции.
- 5 Взаимовыгодное сотрудничество с официальным сервисным центром региона.
- 6 Соблюдение рекомендаций по представлению продукции в торговом зале.



ПРИСОЕДИНЯЙСЯ!



ЧТО ВЫ ПОЛУЧАЕТЕ ОТ НАС?

- 1 Предоставление сертификата «Официальная точка продаж «Лемакс»».
- 2 Размещение контактов на сайте в разделе «Где купить» с уникальной отметкой «Официальная точка продаж «Лемакс»».
- 3 Предоставление рекламной продукции (баннера, каталоги и пр.).
- 4 Предоставление покупателям купона на увеличенную гарантию.

Официальная точка продаж имеет **преимущество** выдавать покупателям промокоды на увеличенный срок гарантии продукции «Лемакс».

Акция «Увеличенный срок гарантии на котлы «Лемакс» распространяется на все газовые настенные и напольные котлы и составляет **5 лет***, а также на электродкотлы - **3 года**.

* в акции НЕ участвуют котлы серии CLEVER L.

Увеличенный срок гарантии не распространяется на составляющие части устройства (термопара, милливольтовый генератор, пьезовоспламенитель, термостат капиллярный), подверженные естественному износу в процессе его нормальной эксплуатации.

Увеличенный срок гарантии на водонагреватели и сопутствующие товары не распространяется.

ПРОГРАММЫ ЛОЯЛЬНОСТИ



КЛУБ МОНТАЖНИКОВ «ЛЕМАКС»

Клуб монтажников «Лемакс» - это бонусная программа для сервисных инженеров, занимающихся установкой отопительного оборудования «Лемакс»

Территория проведения: Российская Федерация

КАК СТАТЬ ЧЛЕНОМ КЛУБА?

- 1 Зарегистрироваться на сайте lemax-kotel.ru, выбрав категорию «Сервисный инженер»
- 2 Установить котел «Лемакс»
- 3 Заполнить талон на установку в паспорте котла
- 4 В личном кабинете внести данные об установке
- 5 Получить бонус









В качестве вознаграждения участник получает **электронный сертификат OZON**. Номинал электронного сертификата равен количеству леммов на счете.

1 лемм = 1 рубль

БОНУСЫ

Бонусы начисляются в зависимости от серии и мощности котла:

-  Напольные котлы от 6 до 16 кВт - 1000 руб.
-  Напольные котлы от 20 до 60 кВт - 1500 руб.
-  Напольные котлы от 70 до 100 кВт - 2000 руб.
-  Настенные котлы - 2000 руб.
-  Водонагреватели - 500 руб.
-  Электрические котлы - 500 руб.

ПРЕИМУЩЕСТВА ДЛЯ ВАС:

- 1 После установки **50** котлов участник получает «золотой» статус
- 2 Заказ продукции и запасных частей к котлам «Лемакс» по оптовым ценам
- 3 Бесплатное участие в обучающих семинарах



ПРИСОЕДИНЯЙСЯ И ПОЛУЧАЙ ПРИЗЫ!



ПРОГРАММЫ ЛОЯЛЬНОСТИ



АКЦИЯ ДЛЯ ПРОДАВЦОВ «ПРОФЕССИОНАЛ»

Акция «ПРОФЕССИОНАЛ» - это программа только для розничных продавцов, которые активно продают продукцию «Лемакс»

Территория проведения: Российская Федерация

ЧТО НЕОБХОДИМО ДЛЯ УЧАСТИЯ?

- 1 Зарегистрироваться на сайте lemax-kotel.ru, выбрав категорию «Продавец»
- 2 Продать котел «Лемакс»
- 3 Заполнить гарантийный талон в паспорте котла
- 4 В личном кабинете внести данные о проданном котле
- 5 Получить бонус

1 лемм = 1 рубль

БОНУСЫ

ВНИМАНИЕ! В акции участвуют котлы, проданные не ранее 01.01.2024 года

настенный котел = 1000 леммов
напольный котел = 500 леммов

В качестве вознаграждения участник получает **электронный сертификат OZON**. Номинал электронного сертификата равен количеству леммов на счете.



ПРИСОЕДИНЯЙСЯ И ПОЛУЧАЙ ПРИЗЫ!



ПРОГРАММЫ ЛОЯЛЬНОСТИ



АКЦИЯ «ПЕРВЫЙ ПУСК»

Данная акция - маркетинговое мероприятие, главной целью которого является создание благоприятных условий работы с продукцией «Лемакс».

Территория проведения: Российская Федерация.

Главное условие: акция проводится для специалистов, имеющих допуск на проведение перечня газоопасных работ, которые производят пуско-наладочные работы продукции «Лемакс» в регионах.

КАК СТАТЬ ЧЛЕНОМ КЛУБА?

- 1 Зарегистрироваться на сайте lemax-kotel.ru, выбрав категорию «Газовик»
- 2 Произвести пуско-наладочные работы котла «Лемакс»
- 3 Заполнить контрольный талон в паспорте котла, договор/акт или заказ/наряд
- 4 В личном кабинете внести данные о котле
- 5 Получить бонус



БОНУСЫ

За осуществление пуско-наладочных работ каждого газового котла «Лемакс» участник получает леммы и накапливает их на своем счете в личном кабинете.

1 котел = 500 леммов

В качестве вознаграждения участник получает **электронный сертификат OZON**. Номинал электронного сертификата равен количеству леммов на счете.

1 лемм = 1 рубль

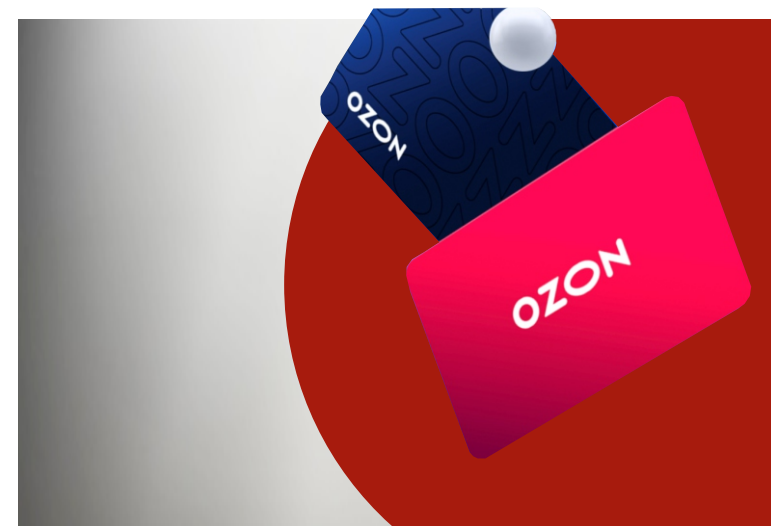

ПРИСОЕДИНЯЙСЯ И ПОЛУЧАЙ ПРИЗЫ!



ГДЕ НАС НАЙТИ?



НРАВИТСЯ?



ПОДЕЛИСЬ!

