

НОВЫЕ ТЕХНОЛОГИИ ЛИДЕРА



НАДЕЖНОЕ ПАРТНЕРСТВО КОММЕРЧЕСКОЕ ПРЕДЛОЖЕНИЕ

о предприятии
котлы
радиаторы
программы лояльности
контакты

О ПРЕДПРИЯТИИ

ЛЕМАКС – специализированное предприятие в сфере отопительного оборудования. В своем активе имеет два мощнейших производственных центра:

- завод по производству бытового газового оборудования;
- завод по производству стальных панельных радиаторов.

Главный успех, которого удалось достичь, заключается в признании качества продукции «Лемакс» клиентами. В настоящее время «Лемакс» занимает **1 место*** по производству напольных газовых котлов и **2 место*** по производству стальных панельных радиаторов.

Предприятие «Лемакс» входит в **ТОП-10*** на российском рынке котлов отопления по итогам 2023 года в количественном и денежном выражении.

*по данным исследования «Литвинчук Маркетинг» за 2023 год



Мы производим газовые, электрические, твердотопливные котлы, газовые проточные водонагреватели, а также стальные панельные радиаторы, которые соответствуют европейским и российским стандартам в области качества.

На своих заводах мы используем лучшие технологические решения, которые делают нашу продукцию удобной и безопасной в использовании, простой в обслуживании, эффективной в применении.

Приобретая оборудование торговой марки «Лемакс», мы навсегда становимся вашими надежными друзьями и Партнерами. Мы гарантируем высокое качество нашей продукции, круглосуточную техническую поддержку, доступность запасных частей и комплектующих.



О ПРЕДПРИЯТИИ

Сегодня портфель продукции «Лемакс» состоит из самых качественных и востребованных продуктов:

- энергозависимые напольные газовые котлы;
- энергонезависимые напольные газовые котлы;
- настенные газовые котлы с открытой камерой сгорания;
- настенные газовые котлы с закрытой камерой сгорания;
- электрические котлы;
- проточные газовые водонагреватели;
- стальные панельные радиаторы;
- сопутствующие товары и запасные части.



ВИДЕО



О НАС



ОБОРУДОВАНИЕ «ЛЕМАКС» ЗАСТРАХОВАНО
НА СУММУ 50 МИЛЛИОНОВ РУБЛЕЙ

О ПРЕДПРИЯТИИ



«ЛЕМАКС» В ЦИФРАХ 2023 г.



2 завода

18 375 м²
производственная
площадь

12 805 м²
складская
площадь



выручка

**9,5 млрд.
руб.**



команда

> 700
сотрудников



инвестиции

**1,5 млрд.
руб.**

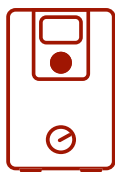

котлы

КОТЛЫ
> 150 000 шт.
продано в 2023 г.

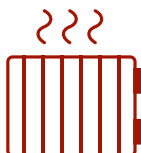

радиаторы

радиаторы
> 800 000 шт.
продано в 2023 г.

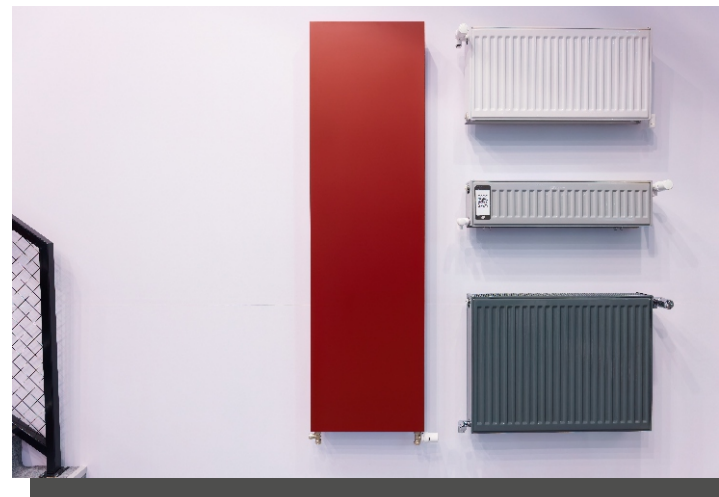

ПРОДУКЦИЯ ЗАВОДА ПО ПРОИЗВОДСТВУ БЫТОВОГО ГАЗОВОГО ОБОРУДОВАНИЯ



НАСТЕННЫЕ КОТЛЫ:

Настенные газовые котлы серии Prime-V
Настенные газовые котлы серии Prime-V HO
Настенные газовые котлы серии Prime-MA

ЭЛЕКТРИЧЕСКИЕ КОТЛЫ

НАПОЛЬНЫЕ КОТЛЫ:

Чугунные газовые котлы серии OMEGA CI
Чугунные газовые котлы серии OMEGA CI E
Стальные газовые котлы серии UNO
Стальные газовые котлы серии Prestige
Стальные газовые котлы OMEGA
Стальные газовые котлы серии «Премиум»
Стальные газовые котлы «Премиум ПРО»
Стальные газовые котлы серии «Гидропоинт»
Стальные газовые котлы серии Classic
Стальные газовые котлы серии Norm
Стальные газовые котлы серии «Патриот»
Стальные газовые котлы серии «Патриот ПРО»
Стальные газовые котлы серии «Гидропоинт П»
Стальные газовые котлы серии Direct
Стальные газовые котлы серии CLEVER
Стальные газовые котлы OMEGA E
Аппараты отопительные газовые серии Premier
Аппараты отопительные газовые водогрейные серии «Газовик»
Стальные газовые котлы серии CLEVER L

ВОДОНАГРЕВАТЕЛИ

СОПУТСТВУЮЩИЕ ТОВАРЫ



НАСТЕННЫЕ ГАЗОВЫЕ И ЭЛЕКТРИЧЕСКИЕ КОТЛЫ



ЗАЙДИ!



ПОСМОТРИ!



[вернуться к содержанию](#)

НАСТЕННЫЕ ГАЗОВЫЕ КОТЛЫ СЕРИИ PRIME-V



5 ЛЕТ
ГАРАНТИИ



настенный



двухконтурный

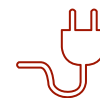

энергозависимый



закрытая
камера сгорания



медный
теплообменник



природный/
сжиженный газ



независимые первичный
и вторичный
теплообменники

3
года

заводская
гарантия

ЗАЙДИ!



ПОСМОТРИ!



- Модельный ряд от 10 до 32 кВт.
- Интуитивно понятное управление.
- Максимальная длина коаксиального дымохода - до 4,5 м, а отдельного дымохода - до 20 м.
- Высокая унификация узлов и компонентов для всех моделей настенных котлов «Лемакс».
- Сплошная тепло-звуковая изоляция для обеспечения акустического комфорта в условиях поквартирного отопления.
- Встроенный протокол OpenTherm для работы с устройствами удаленного контроля и управления.
- Работа с устройствами контроля и управления для удаленного мониторинга и управления показателями газовых котлов и отопительной системы посредством подключения по беспотенциальному (релейному) типу контактов.
- Увеличенный объем камеры сгорания обеспечивает полное сгорание газа, увеличивает срок эксплуатации теплообменника и минимизирует расход газа.
- Двойной уровень защиты от превышения давления в контуре отопления, который обеспечивается встроенным датчиком давления и сбросным клапаном.
- Работа в системах с высоким гидравлическим сопротивлением позволяет в большинстве случаев исключить установку дополнительного насоса.
- Конструктивно защищенные датчики и сенсоры от воздействия коррозии и накипи.
- Адаптированы к перепадам давления газа.

[вернуться к содержанию](#)

НАСТЕННЫЕ ГАЗОВЫЕ КОТЛЫ СЕРИИ PRIME-V



- Расширенный диапазон рабочего напряжения котла позволяет обеспечить стабильную работу котла в сетях с повышенным и пониженным напряжением (185 - 245 v).
- Интегрированный трансформатор розжига обеспечивает стабильное образование искры и максимальную плавность розжига.
- Индикатор давления воды на ЖК-дисплее обеспечивает удобство контроля давления воды.
- Независимый теплообменник контура горячего водоснабжения позволяет минимизировать затраты на проведение ежегодного обслуживания, обеспечивает стабильность температуры в контуре ГВС и имеет более продолжительный срок службы по сравнению с битермическим теплообменником.
- Герконовый датчик протока: герметизированный контакт определяет наличие протока воды, не требует регулярного обслуживания и обеспечивает включение контура горячего водоснабжения при протоке воды 2 л/мин, отключение при 1,5 л/мин, что позволяет использовать контур ГВС в помещениях с низким давлением воды.
- В гидрогруппе котла установлен байпас, который защищает элементы котла от перегрева при появлении избыточного гидравлического сопротивления в системе отопления.
- Удобство обслуживания котла за счет применения легкоъемной облицовки.

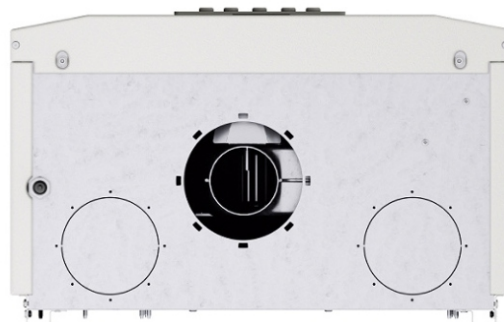

[вернуться к содержанию](#)

НАСТЕННЫЕ ГАЗОВЫЕ КОТЛЫ СЕРИИ PRIME-V NO



5 ЛЕТ
ГАРАНТИИ



настенный

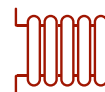

одноконтурный

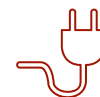

энергозависимый



закрытая
камера сгорания



медный
теплообменник



природный/
сжиженный газ



работа с баком
косвенного нагрева

3

года

заводская
гарантия

ЗАЙДИ!



ПОСМОТРИ!

- Модельный ряд 24 кВт, 32 кВт.
- Интуитивно понятное управление.
- Максимальная длина коаксиального дымохода - до 4,5 м, а отдельного дымохода - до 20 м.
- Высокая унификация узлов и компонентов для всех моделей настенных котлов «Лемакс».
- Сплошная тепло-звуковая изоляция для обеспечения акустического комфорта в условиях поквартирного отопления.
- Возможность подключения бака косвенного нагрева с помощью датчика температуры бака косвенного нагрева.
- Работа с устройствами контроля и управления для удаленного мониторинга и управления показателями газовых котлов и отопительной системы посредством подключения по беспотенциальному (релейному) типу контактов.
- Увеличенный объем камеры сгорания обеспечивает полное сгорание газа, увеличивает срок эксплуатации теплообменника и минимизирует расход газа.
- Адаптированы к перепадам давления газа.



[вернуться к содержанию](#)

НАСТЕННЫЕ ГАЗОВЫЕ КОТЛЫ СЕРИИ PRIME-V NO



- Двойной уровень защиты от превышения давления в контуре отопления, который обеспечивается встроенным датчиком давления и сбросным клапаном.
- Работа в системах с высоким гидравлическим сопротивлением позволяет в большинстве случаев исключить установку дополнительного насоса.
- Конструктивно защищенные датчики и сенсоры от воздействия коррозии и накипи.
- Интегрированный трансформатор розжига обеспечивает стабильное образование искры и максимальную плавность розжига.
- Индикатор давления воды на ЖК-дисплее обеспечивает удобство контроля давления воды.
- В гидрогруппе котла установлен байпас, который защищает элементы котла от перегрева при появлении избыточного гидравлического сопротивления в системе отопления.
- Удобство обслуживания котла за счет применения легкоъемной облицовки.

[вернуться к содержанию](#)

НАСТЕННЫЕ ГАЗОВЫЕ КОТЛЫ СЕРИИ PRIME-V NO



5 ЛЕТ
ГАРАНТИИ



настенный



одноконтурный

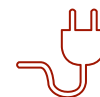

энергозависимый



закрытая
камера сгорания



медный
теплообменник



природный
газ



работа с баком
косвенного нагрева

3

года

заводская
гарантия

ЗАЙДИ!



ПОСМОТРИ!



- Модель - 55 кВт.
- Максимальная длина отдельного дымохода - до 20 м.
- Оптимальный объем камеры сгорания обеспечивает полное сгорание газа, увеличивает срок эксплуатации теплообменника и минимизирует расход газа.
- Работа с устройствами контроля и управления для удаленного мониторинга и управления показателями газовых котлов и отопительной системы посредством подключения по беспотенциальному (релейному) типу контактов.
- Возможность подключения бака косвенного нагрева с помощью датчика температуры бака косвенного нагрева.
- Адаптированы к перепадам давления газа.
- Двойной уровень защиты от превышения давления в контуре отопления, который обеспечивается встроенным датчиком давления и сбросным клапаном.
- Камера сгорания и газогорелочное устройство оптимизированы для увеличения срока эксплуатации в промышленных условиях.
- Работа в системах с высоким гидравлическим сопротивлением позволяет в большинстве случаев исключить установку дополнительного насоса.
- Чугунный гидравлический коллектор котлового циркуляционного насоса.
- Конструктивно защищенные датчики и сенсоры от воздействия коррозии и накипи.
- Интегрированный трансформатор розжига обеспечивает стабильность розжига и надежность.
- Индикатор давления воды на ЖК-дисплее обеспечивает удобство контроля давления воды.
- Энергоэффективный насос повышенной производительности.
- Интегрированный трехходовой клапан.
- Удобство обслуживания котла за счет применения легкоъемной облицовки.

[вернуться к содержанию](#)

НАСТЕННЫЕ ГАЗОВЫЕ КОТЛЫ СЕРИИ PRIME-MA



5 ЛЕТ
ГАРАНТИИ



настенный



двухконтурный

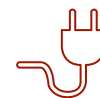

энергозависимый



открытая
камера сгорания



медный
теплообменник



природный/
сжиженный газ



независимые первичный
и вторичный
теплообменники

3
года

заводская
гарантия

ЗАЙДИ!



ПОСМОТРИ!



- Атмосферные котлы мощностью 24 кВт.
- Независимый теплообменник контура горячего водоснабжения позволяет минимизировать затраты на проведение ежегодного обслуживания, обеспечивает стабильность температуры в контуре ГВС и имеет более продолжительный срок службы по сравнению с битермическим теплообменником.
- Высокий уровень унификации узлов и компонентов для всех моделей настенных котлов «Лемакс».
- Работа с устройствами контроля и управления для удаленного мониторинга и управления показателями газовых котлов и отопительной системы посредством подключения по беспотенциальному (релейному) типу контактов.
- Увеличенный объем камеры сгорания обеспечивает полное сгорание газа и увеличивает срок эксплуатации теплообменника.
- Двойной уровень защиты от превышения давления в контуре отопления, который обеспечивается встроенным датчиком давления и сбросным клапаном.
- Работа в системах с высоким гидравлическим сопротивлением позволяет в большинстве случаев исключить установку дополнительного насоса.

[вернуться к содержанию](#)

НАСТЕННЫЕ ГАЗОВЫЕ КОТЛЫ СЕРИИ PRIME-MA

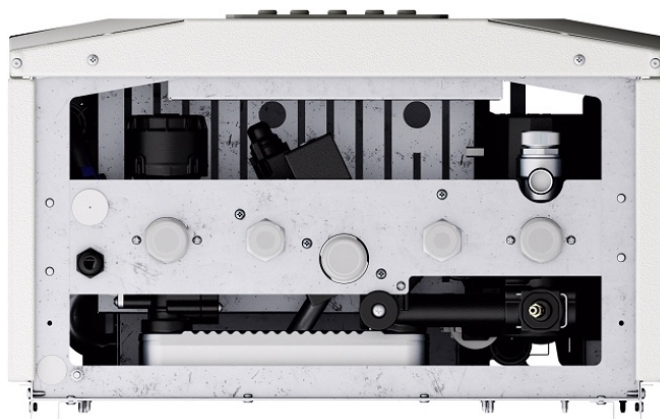
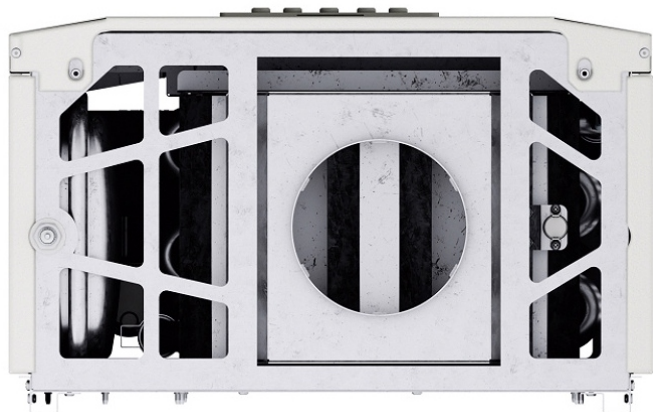

- Расширенный диапазон рабочего напряжения котла позволяет обеспечить стабильную работу котла в сетях с повышенным и пониженным напряжением (185 - 245 v).
- Интегрированный трансформатор розжига обеспечивает стабильное образование искры и максимальную плавность розжига.
- Индикатор давления воды на ЖК-дисплее обеспечивает удобство контроля давления воды.
- Герконовый датчик протока: герметизированный контакт определяет наличие протока воды, не требует регулярного обслуживания и обеспечивает включение контура горячего водоснабжения при протоке воды в 2 л/мин, отключение при 1,5 л/мин, что позволяет использовать контур ГВС в помещениях с низким давлением воды.
- В коллекторной группе котла установлен байпас, который защищает элементы котла от перегрева при появлении избыточного гидравлического сопротивления в системе отопления или при блокировке теплоносителя.
- Удобство обслуживания котла за счет применения легкоъемной верхней панели.

[вернуться к содержанию](#)

ЭЛЕКТРИЧЕСКИЕ КОТЛЫ СЕРИИ PROPLUS



настенный

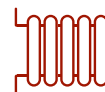

одноконтурный

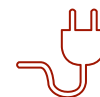

энергозависимый



встроенный модуль
WI-FI



нержавеющая
сталь



работа с баком
косвенного нагрева



ступенчатая
регулировка мощности

2
года

заводская
гарантия

ЗАЙДИ!



ПОСМОТРИ!

- Модельный ряд от 4,5 до 24 кВт.
- КПД 99% обеспечивает высокую экономичность при использовании оборудования.
- Встроенный расширительный бак СИММ.
- Возможность подключения БКН.
- Антибактериальная защита от образования легионеллы.
- Энергоэффективный насос с частотным регулированием WILO.
- Ротация ТЭНов.
- Программирование температуры воздуха или температуры в отопительной системе на неделю вперед.
- Работа в автономном режиме позволяет задавать температурный режим в помещении.
- Контроль всех функций котла на TOUCH SCREEN панели.
- Защита пользователя от утечки тока: каждая модель котла комплектуется оборудованием, которое отключает подачу электричества на котел при обнаружении утечки тока.
- Защита от замерзания котла: при достижении 5°C и ниже в котле автоматически включаются ТЭНы и происходит нагрев теплоносителя до температуры 30°C.
- Защита от перегрева котла: ТЭНы котла автоматически отключаются при достижении температуры теплоносителя 110°C.

[вернуться к содержанию](#)

ЭЛЕКТРИЧЕСКИЕ КОТЛЫ СЕРИИ PROPLUS



- Два вида контроля температуры: контроль температуры может осуществляться как по температуре воды в системе отопления, так и по температуре в помещении.
- Возможность подсоединения комнатного термостата для регулировки температуры внутри помещения с высокой точностью.
- Низкошумовое силовое реле: в котле используется шумоизолирующий корпус, за счет которого уровень звука при включении степени нагрева значительно снижен.
- Блокировка панели управления от детей: через 20 секунд после сеанса использования котла панель управления котла переходит в спящий режим, что делает невозможным случайное нажатие кнопок управления на панели.
- Сохранение установленных настроек при произвольном отключении электроэнергии: в случае прекращения и последующего возобновления подачи электроэнергии, котел включается с последними сохраненными настройками.

[вернуться к содержанию](#)

НАПОЛЬНЫЕ КОТЛЫ



[вернуться к содержанию](#)

ЧУГУННЫЕ ГАЗОВЫЕ КОТЛЫ СЕРИИ ОМЕГА СИ



напольный

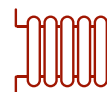

одноконтурный



энергонезависимый



открытая
камера сгорания



4 мм
чугунный
теплообменник



природный
газ



антикоррозийная
защита



3
года
заводская
гарантия

ЗАЙДИ!



ПОСМОТРИ!

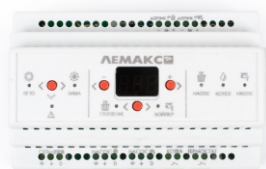

- Модельный ряд от 16 до 50 кВт.
- Котел не требует подключения к электрической сети.
- Рабочее давление до 4 атм.
- Защита от перегрева теплообменника, прерывания тяги, задувания котла.
- Регулятор температуры со шкалой для удобства вынесен на переднюю панель котла.
- Возможность подключения комнатного термостата для регулировки температуры внутри помещения с высокой точностью.
- Система плавного запуска, обеспечивающая акустический комфорт в момент запуска котла.
- Удобство обслуживания котла без отсоединения от дымохода за счет применения съемных крышек облицовки и тягостабилизатора.
- Работа с устройством контроля и управления для удаленного мониторинга и управления показателями газовых котлов и отопительной системы посредством подключения по беспотенциальному (релейному) типу контактов.
- Возможность подключения бака косвенного нагрева с помощью устройства управления «Лемакс».

[вернуться к содержанию](#)

ЧУГУННЫЕ ГАЗОВЫЕ КОТЛЫ СЕРИИ OMEGA CI E



напольный

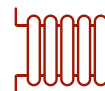

одноконтурный

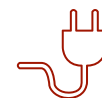

энергозависимый



открытая
камера сгорания

4 мм



чугунный
теплообменник



природный
газ



антикоррозийная
защита

3

года

заводская
гарантия

- Модельный ряд от 16 до 50 кВт.
- Рабочее давление до 4 атм.
- Защита от перегрева теплообменника, прерывания тяги, сажеобразования, замерзания котла.
- Работа в системе отопления с принудительной и естественной циркуляцией теплоносителя.
- Эффективная работа при минимальном отношении объема воды в котле к весу и площади теплообменника.
- Непрерывная плавная модуляция мощности, минимизирующая потребление энергоресурсов.
- Возможность подключения: бака косвенного нагрева, термостата, при помощи которого можно регулировать температуру котла относительно температуры внутри помещения, устройства удаленного управления по протоколу Modbus (опционально) для мониторинга и управления комфортом в доме (Android и iOS), датчиков уличной температуры, насосов систем отопления и ГВС.
- Устойчив к перепадам напряжения (180 - 245 В) и давления газа (6 - 25 мбар).
- Низкий уровень шума.
- Удобство обслуживания котла за счет применения легкоъемной верхней панели.

Российская
плата управления



[вернуться к содержанию](#)

СТАЛЬНЫЕ ГАЗОВЫЕ КОТЛЫ СЕРИИ UNO



напольный

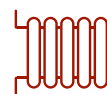

одноконтурный



энергонезависимый



открытая
камера сгорания



стальной
теплообменник



природный/
сжиженный газ



антикоррозийная
защита

3
года

заводская
гарантия

ЗАЙДИ!



ПОСМОТРИ!

- Модельный ряд от 7,5 до 50 кВт.
- Рабочее давление от 7,5 до 10 кВт - 1 атм., от 12,5 до 40 кВт - 3 атм.
- Снижение на 20% расходов на отопление за счет применения инновационной конструкции теплообменника.
- Увеличено количество дымогарных каналов в 2,5 раза для обеспечения максимально возможного коэффициента полезного действия на всех режимах работы.
- Возможность подключения любого комнатного термостата с сухим типом контактов для регулировки температуры внутри помещения с высокой точностью.
- Возможность присоединения котла как к вертикальному, так и к горизонтальному дымоходу.
- Защита от перегрева теплообменника, прерывания тяги, задувания котла.
- Регулятор температуры со шкалой для удобства вынесен на переднюю панель котла.
- Работа с турбонасадкой «Лемакс» серии Comfort SE для принудительного отвода отработанных газов при отсутствии стационарного дымохода.
- Система плавного запуска, обеспечивающая акустический комфорт в момент запуска котла.
- Удобство обслуживания котла без отсоединения от дымохода за счет применения съемных крышек облицовки и тягостабилизатора.
- Работа с устройством контроля и управления для удаленного мониторинга и управления показателями газовых котлов и отопительной системы посредством подключения по беспотенциальному (релейному) типу контактов.
- Возможность подключения бака косвенного нагрева с помощью устройства управления «Лемакс».



[вернуться к содержанию](#)

СТАЛЬНЫЕ ГАЗОВЫЕ КОТЛЫ СЕРИИ PRESTIGE



напольный



одноконтурный



энергонезависимый



открытая
камера сгорания



стальной
теплообменник



природный/
сжиженный газ



антикоррозийная
защита

3
года

заводская
гарантия

ЗАЙДИ!



ПОСМОТРИ!

- Модельный ряд от 7,5 до 40 кВт.
- Температура исходящих газов не более 115°C.
- Рабочее давление от 7,5 до 10 кВт - 1 атм., от 12,5 до 40 кВт - 3 атм.
- Увеличено количество дымогарных каналов в 2,5 раза для обеспечения максимально возможного коэффициента полезного действия на всех режимах работы.
- Возможность подключения любого комнатного термостата с сухим типом контактов для регулировки температуры внутри помещения с высокой точностью.
- Возможность присоединения котла как к вертикальному, так и к горизонтальному дымоходу.
- Защита от перегрева теплообменника, прерывания тяги, задувания котла.
- Регулятор температуры со шкалой для удобства вынесен на переднюю панель котла.
- Работа с турбонасадкой «Лемакс» серии Comfort SE для принудительного отвода отработанных газов при отсутствии стационарного дымохода.
- Система плавного запуска, обеспечивающая акустический комфорт в момент запуска котла.
- Удобство обслуживания котла без отсоединения от дымохода за счет применения съемных крышек облицовки и тягостабилизатора.
- Работа с устройством контроля и управления для удаленного мониторинга и управления показателями газовых котлов и отопительной системы посредством подключения по беспотенциальному (релейному) типу контактов.
- Возможность подключения бака косвенного нагрева с помощью устройства управления «Лемакс».

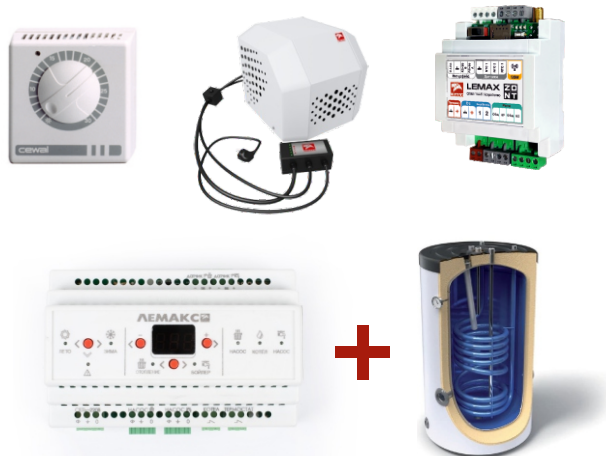

[вернуться к содержанию](#)

СТАЛЬНЫЕ ГАЗОВЫЕ КОТЛЫ СЕРИИ ОМЕГА



напольный

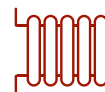

одноконтурный



энергонезависимый



открытая
камера сгорания



стальной
теплообменник



природный/
сжиженный газ



антикоррозийная
защита

3
года

заводская
гарантия

ЗАЙДИ!



ПОСМОТРИ!

- Модельный ряд от 12,5 до 50 кВт.
- Температура исходящих газов не более 115°C.
- Рабочее давление до 3 атм.
- Увеличено количество дымогарных каналов в 2,5 раза для обеспечения максимально возможного коэффициента полезного действия на всех режимах работы.
- Возможность подключения комнатного термостата для регулировки температуры внутри помещения с высокой точностью.
- Возможность присоединения котла как к вертикальному, так и к горизонтальному дымоходу.
- Защита от перегрева теплообменника, прерывания тяги, задувания котла.
- Регулятор температуры со шкалой для удобства вынесен на переднюю панель котла.
- Работа с турбонасадкой «Лемакс» серии Comfort SE для принудительного отвода отработанных газов при отсутствии стационарного дымохода.
- Система плавного запуска, обеспечивающая акустический комфорт в момент запуска котла.
- Удобство обслуживания котла без отсоединения от дымохода за счет применения съемных крышек облицовки и тягостабилизатора.
- Работа с устройством контроля и управления для удаленного мониторинга и управления показателями газовых котлов и отопительной системы посредством подключения по беспотенциальному (релейному) типу контактов.
- Возможность подключения бака косвенного нагрева с помощью устройства управления «Лемакс».



[вернуться к содержанию](#)

СТАЛЬНЫЕ ГАЗОВЫЕ КОТЛЫ СЕРИИ «ПРЕМИУМ»



напольный



одноконтурный/
двухконтурный



энергонезависимый



открытая
камера сгорания



стальной
теплообменник



природный/
сжиженный газ



антикоррозийная
защита

3
года

заводская
гарантия



- Модельный ряд от 7,5 до 30 кВт.
- Высокий КПД за счет увеличения площади теплообмена и применения инновационной конструкции турбулизаторов для максимальной задержки отходящих газов.
- Рабочее давление от 7,5 до 10 кВт - до 1 атм., от 12,5 до 30 кВт - до 3 атм.
- Защита от перегрева теплообменника, прерывания тяги, сажеобразования, задувания котла.
- Удобство обслуживания котла за счет применения легкоъемной верхней панели.

[вернуться к содержанию](#)

СТАЛЬНЫЕ ГАЗОВЫЕ КОТЛЫ СЕРИИ «ПРЕМИУМ» N



напольный



одноконтурный/
двухконтурный



энергонезависимый



открытая
камера сгорания



стальной
теплообменник



природный/
сжиженный газ



антикоррозийная
защита

3
года

заводская
гарантия



- Модельный ряд от 7,5 до 40 кВт.
- Высокий КПД за счет увеличения площади теплообмена и применения инновационной конструкции турбулизаторов для максимальной задержки отходящих газов.
- Рабочее давление от 7,5 до 10 кВт - до 1 атм., от 12,5 до 40 кВт - до 3 атм.
- Защита от перегрева теплообменника, прерывания тяги, сажеобразования, задувания котла.
- Регулятор температуры со шкалой для удобства вынесен на переднюю панель котла.
- Возможность подключения комнатного термостата для регулировки температуры внутри помещения с высокой точностью.
- Работа с турбонасадкой «Лемакс» серии Comfort SE для принудительного отвода отработанных газов при отсутствии стационарного дымохода.
- Система плавного запуска, обеспечивающая акустический комфорт в момент запуска котла.
- Удобство обслуживания котла за счет применения легкоъемной верхней панели.
- Работа с устройством контроля и управления для удаленного мониторинга и управления показателями газовых котлов и отопительной системы посредством подключения по беспотенциальному (релейному) типу контактов.
- Возможность подключения бака косвенного нагрева с помощью устройства управления «Лемакс».



[вернуться к содержанию](#)

СТАЛЬНЫЕ ГАЗОВЫЕ КОТЛЫ БОЛЬШОЙ МОЩНОСТИ СЕРИИ «ПРЕМИУМ» 50-60 кВт



напольный



одноконтурный



энергонезависимый



открытая
камера сгорания



стальной
теплообменник



природный/
сжиженный газ



антикоррозийная
защита



3
года
заводская
гарантия



- Высокий КПД за счет увеличения площади теплообмена и применения инновационной конструкции турбулизаторов для максимальной задержки отходящих газов.
- Рабочее давление до 3 атм.
- Защита от перегрева теплообменника, прерывания тяги, сажеобразования, задувания котла.
- Регулятор температуры со шкалой для удобства вынесен на переднюю панель котла.
- Возможность подключения комнатного термостата для регулировки температуры внутри помещения с высокой точностью.
- Работа с турбонасадкой «Лемакс» серии Comfort SE моделей XL, XXL для принудительного отвода отработанных газов при отсутствии стационарного дымохода.
- Система плавного запуска, обеспечивающая акустический комфорт в момент запуска котла.
- Удобство обслуживания котла за счет применения легкоъемной верхней панели.
- Работа с устройством контроля и управления для удаленного мониторинга и управления показателями газовых котлов и отопительной системы посредством подключения по беспотенциальному (релейному) типу контактов.
- Возможность подключения бака косвенного нагрева с помощью устройства управления «Лемакс».

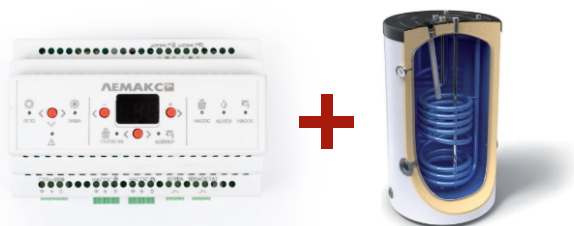

[вернуться к содержанию](#)

СТАЛЬНЫЕ ГАЗОВЫЕ КОТЛЫ БОЛЬШОЙ МОЩНОСТИ СЕРИИ «ПРЕМИУМ» 70-100 кВт



напольный

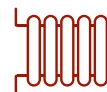

одноконтурный



энергонезависимый



открытая
камера сгорания



3 мм
стальной
теплообменник



природный/
сжиженный газ



антикоррозийная
защита



3
года
заводская
гарантия

ЗАЙДИ!



ПОСМОТРИ!

- Высокий КПД за счет увеличения площади теплообмена и применения инновационной конструкции турбулизаторов для максимальной задержки отходящих газов.
- Рабочее давление до 2 атм.
- Две независимо работающие автоматике безопасности 820 NOVA.
- Регуляторы температуры со шкалой для удобства вынесены на переднюю панель котла.
- Возможность подключения комнатного термостата для регулировки температуры внутри помещения с высокой точностью.
- Защита от перегрева теплообменника, прерывания тяги сажеобразования, задувания котла.
- Установлен клапан избыточного давления в контуре отопления на 3 атм, позволяющий компенсировать ошибки в процессе монтажа системы отопления.
- Система плавного запуска, обеспечивающая акустический комфорт в момент запуска котла.
- Удобство обслуживания котла за счет применения легкоъемной облицовки.
- Работа с устройством контроля и управления для удаленного мониторинга и управления показателями газовых котлов и отопительной системы посредством подключения по беспотенциальному (релейному) типу контактов.
- Возможность подключения бака косвенного нагрева с помощью устройства управления «Лемакс».

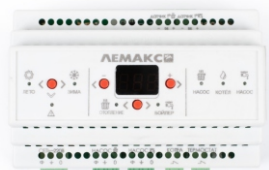

[вернуться к содержанию](#)

СТАЛЬНЫЕ ГАЗОВЫЕ КОТЛЫ СЕРИИ «ПРЕМИУМ ПРО»



напольный



одноконтурный/
двухконтурный



энергонезависимый



открытая
камера сгорания



стальной
теплообменник



природный/
сжиженный газ



антикоррозийная
защита

3
года

заводская
гарантия

НОВИНКА 2024

- Модельный ряд от 7,5 до 40 кВт.
- Высокий КПД за счет увеличения площади теплообмена и применения инновационной конструкции турбулизаторов для максимальной задержки отходящих газов.
- Рабочее давление от 7,5 до 10 кВт - до 1 атм., от 12,5 до 40 кВт - до 3 атм.
- Защита от перегрева теплообменника, прерывания тяги, сажеобразования, задувания котла.
- Регулятор температуры со шкалой для удобства вынесен на переднюю панель котла.
- Возможность подключения комнатного термостата для регулировки температуры внутри помещения с высокой точностью.
- Работа с турбонасадкой «Лемакс» серии Comfort SE для принудительного отвода отработанных газов при отсутствии стационарного дымохода.
- Система плавного запуска, обеспечивающая акустический комфорт в момент запуска котла.
- Удобство обслуживания котла за счет применения легкоъемной верхней панели.
- Работа с устройством контроля и управления для удаленного мониторинга и управления показателями газовых котлов и отопительной системы посредством подключения по беспотенциальному (релейному) типу контактов.
- Возможность подключения бака косвенного нагрева с помощью устройства управления «Лемакс».

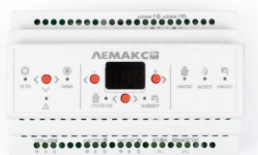

[вернуться к содержанию](#)

СТАЛЬНЫЕ ГАЗОВЫЕ КОТЛЫ СЕРИИ «ПРЕМИУМ ПРО» 50-60 кВт



напольный

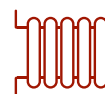

одноконтурный



энергонезависимый



открытая
камера сгорания



стальной
теплообменник



природный/
сжиженный газ



антикоррозийная
защита

3
года

заводская
гарантия

- Высокий КПД за счет увеличения площади теплообмена и применения инновационной конструкции турбулизаторов для максимальной задержки отходящих газов.
- Рабочее давление до 3 атм.
- Защита от перегрева теплообменника, прерывания тяги, сажеобразования, задувания котла.
- Регулятор температуры со шкалой для удобства вынесен на переднюю панель котла.
- Возможность подключения комнатного термостата для регулировки температуры внутри помещения с высокой точностью.
- Работа с турбонасадкой «Лемакс» серии Comfort SE моделей XL, XXL для принудительного отвода отработанных газов при отсутствии стационарного дымохода.
- Система плавного запуска, обеспечивающая акустический комфорт в момент запуска котла.
- Удобство обслуживания котла за счет применения легкоъемной верхней панели.
- Работа с устройством контроля и управления для удаленного мониторинга и управления показателями газовых котлов и отопительной системы посредством подключения по беспотенциальному (релейному) типу контактов.
- Возможность подключения бака косвенного нагрева с помощью устройства управления «Лемакс».



[вернуться к содержанию](#)

СТАЛЬНЫЕ ГАЗОВЫЕ КОТЛЫ СЕРИИ «ПРЕМИУМ ПРО» 70-100 кВт



напольный

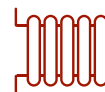

одноконтурный



энергонезависимый



открытая
камера сгорания

3 мм



стальной
теплообменник



природный/
сжиженный газ



антикоррозийная
защита

3
года

заводская
гарантия

- Высокий КПД за счет увеличения площади теплообмена и применения инновационной конструкции турбулизаторов для максимальной задержки отходящих газов.
- Рабочее давление до 2 атм.
- Две независимо работающие автоматике безопасности 820 NOVA.
- Регуляторы температуры со шкалой для удобства вынесены на переднюю панель котла.
- Возможность подключения комнатного термостата для регулировки температуры внутри помещения с высокой точностью.
- Защита от перегрева теплообменника, прерывания тяги сажеобразования, задувания котла.
- Установлен клапан избыточного давления в контуре отопления на 3 атм, позволяющий компенсировать ошибки в процессе монтажа системы отопления.
- Система плавного запуска, обеспечивающая акустический комфорт в момент запуска котла.
- Удобство обслуживания котла за счет применения легкоъемной облицовки.
- Работа с устройством контроля и управления для удаленного мониторинга и управления показателями газовых котлов и отопительной системы посредством подключения по беспотенциальному (релейному) типу контактов.
- Возможность подключения бака косвенного нагрева с помощью устройства управления «Лемакс».

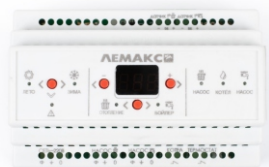

[вернуться к содержанию](#)

СТАЛЬНЫЕ ГАЗОВЫЕ КОТЛЫ СЕРИИ «ГИДРОПОИНТ»



напольный



одноконтурный/
двухконтурный



энергонезависимый



открытая
камера сгорания



стальной
теплообменник



природный/
сжиженный газ



антикоррозийная
защита

3
года

заводская
гарантия

- Модельный ряд от 7,5 до 40 кВт.
- Котлы подходят для замены котлов «Лемакс» серии КСГ-д без изменения присоединительных размеров системы отопления.
- Рабочее давление:
от 12,5 до 40 кВт - до 3 атм.,
от 7,5 до 10 кВт - до 1 атм.
- Защита от прерывания тяги, сажеобразования, задувания котла.
- Стабильная работа с недостаточно утепленным дымоходом.
- Доступная цена с сохранением параметров эффективности благодаря унификации элементов оборудования, стандартизации узлов и роботизации производственных процессов.
- Удобство обслуживания котла за счет применения легкоъемной верхней панели.
- Регулятор температуры со шкалой для удобства вынесен на переднюю панель котла.
- Возможность подключения комнатного термостата для регулировки температуры внутри помещения с высокой точностью.
- Работа с турбонасадкой «Лемакс» серии Comfort SE для принудительного отвода отработанных газов при отсутствии стационарного дымохода.
- Работа с устройством контроля и управления для удаленного мониторинга и управления показателями газовых котлов и отопительной системы посредством подключения по беспотенциальному (релейному) типу контактов.
- Возможность подключения бака косвенного нагрева с помощью устройства управления «Лемакс».

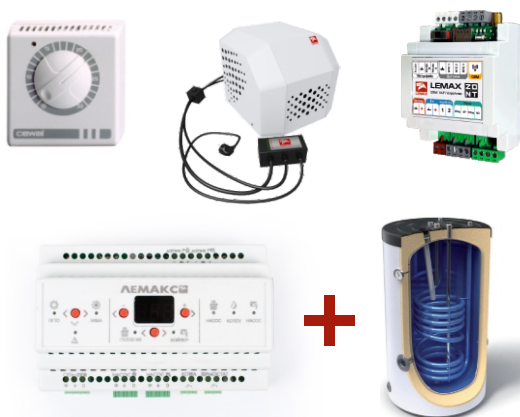

[вернуться к содержанию](#)

СТАЛЬНЫЕ ГАЗОВЫЕ КОТЛЫ СЕРИИ CLASSIC



напольный



одноконтурный/
двухконтурный



энергонезависимый



открытая
камера сгорания



стальной
теплообменник



природный/
сжиженный газ



антикоррозийная
защита

3
года

заводская
гарантия

ЗАЙДИ!



ПОСМОТРИ!

- Модельный ряд от 7,5 до 40 кВт.
- Котлы серии Classic подходят для замены котлов «Лемакс» серии КСГ-д без изменения присоединительных размеров системы отопления.
- Рабочее давление от 7,5 до 10 кВт - до 1 атм., от 12,5 до 40 кВт - до 3 атм.
- Наличие системы защиты от прерывания тяги, сажеобразования, задувания котла.
- Стабильная работа с недостаточно утепленным дымоходом.
- Низкая цена с сохранением параметров эффективности благодаря унификации элементов оборудования, стандартизации узлов и роботизации производственных процессов.
- Удобство обслуживания котла за счет применения легкоъемной верхней панели.

ДОПОЛНИТЕЛЬНЫЕ ПРЕИМУЩЕСТВА КОТЛОВ С АВТОМАТИКОЙ 820 NOVA (35-40 кВт)

- Регулятор температуры со шкалой для удобства вынесен на переднюю панель котла.
- Возможность подключения комнатного термостата для регулировки температуры внутри помещения с высокой точностью.
- Работа с турбонасадкой «Лемакс» серии Comfort SE для принудительного отвода отработанных газов при отсутствии стационарного дымохода.
- Система плавного запуска, обеспечивающая акустический комфорт в момент запуска котла.
- Работа с устройством контроля и управления для удаленного мониторинга и управления показателями газовых котлов и отопительной системы посредством подключения по беспотенциальному (релейному) типу контактов.
- Возможность подключения бака косвенного нагрева с помощью устройства управления «Лемакс».



[вернуться к содержанию](#)

СТАЛЬНЫЕ ГАЗОВЫЕ КОТЛЫ СЕРИИ CLASSIC 50-60 кВт



напольный

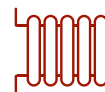

одноконтурный



энергонезависимый



открытая
камера сгорания



стальной
теплообменник



природный/
сжиженный газ



антикоррозийная
защита

3
года

заводская
гарантия



- Модельный ряд 50 кВт, 60 кВт.
- Рабочее давление до 3 атм.
- Защита от перегрева теплообменника, прерывания тяги, сажеобразования, задувания котла.
- Удобство обслуживания котла за счет применения легкоъемной верхней панели.
- Регулятор температуры со шкалой для удобства вынесен на переднюю панель котла.
- Работа с устройством контроля и управления для удаленного мониторинга и управления показателями газовых котлов и отопительной системы посредством подключения по беспотенциальному (релейному) типу контактов.
- Возможность подключения бака косвенного нагрева с помощью устройства управления «Лемакс».
- Возможность подключения комнатного термостата для регулировки температуры внутри помещения с высокой точностью.
- Работа с турбонасадкой «Лемакс» серии Comfort SE моделей XL, XXL для принудительного отвода отработанных газов при отсутствии стационарного дымохода.
- Система плавного запуска, обеспечивающая акустический комфорт в момент запуска котла.

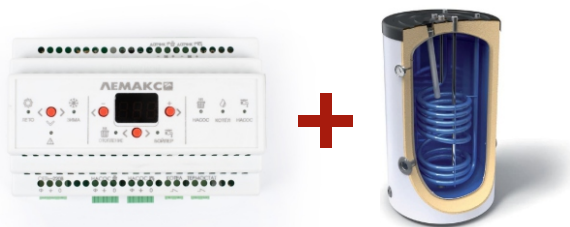

[вернуться к содержанию](#)

СТАЛЬНЫЕ ГАЗОВЫЕ КОТЛЫ СЕРИИ CLASSIC 70-100 кВт



напольный

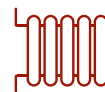

одноконтурный



энергонезависимый



открытая
камера сгорания

3 мм



стальной
теплообменник



природный/
сжиженный газ



антикоррозийная
защита

3
года

заводская
гарантия

ЗАЙДИ!



ПОСМОТРИ!

- Модельный ряд от 70 до 100 кВт.
- Рабочее давление до 2 атм.
- Две независимо работающие автоматике безопасности 820 NOVA.
Установлен клапан избыточного давления в контуре отопления на 3 атм, позволяющий компенсировать ошибки в
- процессе монтажа системы отопления.
- Защита от прерывания тяги, задувания отопительного котла.
Возможность подключения комнатного термостата для регулировки температуры внутри помещения с высокой
- точностью.
- Регулятор температуры со шкалой для удобства вынесен на переднюю панель котла.
Работа с устройством контроля и управления для удаленного мониторинга и управления показателями газовых котлов и
- отопительной системы посредством подключения по беспотенциальному (релейному) типу контактов.
- Возможность подключения бака косвенного нагрева с помощью устройства управления «Лемакс».
- Стабильная работа с недостаточно утепленным дымоходом.
- Система плавного запуска, обеспечивающая акустический комфорт в момент запуска котла.
- Низкая цена с сохранением параметров эффективности благодаря унификации элементов.
- Удобство обслуживания котла за счет применения легкоъемной верхней панели.

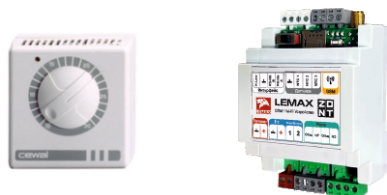
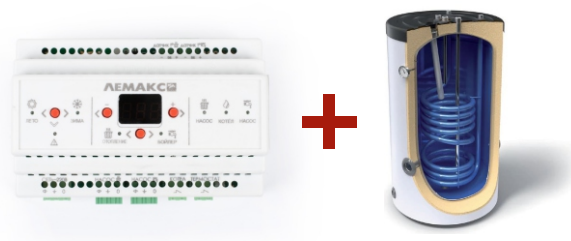

[вернуться к содержанию](#)

СТАЛЬНЫЕ ГАЗОВЫЕ КОТЛЫ СЕРИИ NORM



напольный



одноконтурный



энергонезависимый



открытая
камера сгорания



стальной
теплообменник



природный/
сжиженный газ



антикоррозийная
защита

3
года

заводская
гарантия

ЗАЙДИ!



ПОСМОТРИ!

- Модельный ряд от 7,5 до 40 кВт.
- Котлы серии Norm подходят для замены котлов «Лемакс» серии КСГ-д без изменения присоединительных размеров системы отопления.
- Рабочее давление от 7,5 до 10 кВт - до 1 атм., от 12,5 до 40 кВт - до 3 атм.
- Наличие системы защиты от прерывания тяги, сажеобразования, задувания котла.
- Стабильная работа с недостаточно утепленным дымоходом.
- Низкая цена с сохранением параметров эффективности благодаря унификации элементов оборудования, стандартизации узлов и роботизации производственных процессов.
- Удобство обслуживания котла за счет применения легкоъемной верхней панели.

ДОПОЛНИТЕЛЬНЫЕ ПРЕИМУЩЕСТВА КОТЛОВ С АВТОМАТИКОЙ 820 NOVA (35-40 кВт)

- Регулятор температуры со шкалой для удобства вынесен на переднюю панель котла.
- Возможность подключения комнатного термостата для регулировки температуры внутри помещения с высокой точностью.
- Работа с турбонасадкой «Лемакс» серии Comfort SE для принудительного отвода отработанных газов при отсутствии стационарного дымохода.
- Система плавного запуска, обеспечивающая акустический комфорт в момент запуска котла.
- Работа с устройством контроля и управления для удаленного мониторинга и управления показателями газовых котлов и отопительной системой посредством подключения по беспотенциальному (релейному) типу контактов.
- Возможность подключения бака косвенного нагрева с помощью устройства управления «Лемакс».



[вернуться к содержанию](#)

СТАЛЬНЫЕ ГАЗОВЫЕ КОТЛЫ СЕРИИ NORM 50-60 кВт



напольный

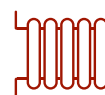

одноконтурный



энергонезависимый



открытая
камера сгорания



стальной
теплообменник



природный/
сжиженный газ



антикоррозийная
защита

3
года

заводская
гарантия

ЗАЙДИ!



ПОСМОТРИ!

- Модельный ряд 50 кВт, 60 кВт.
- Рабочее давление до 3 атм.
- Защита от перегрева теплообменника, прерывания тяги, сажеобразования, задувания котла.
- Удобство обслуживания котла за счет применения легкоъемной верхней панели.
- Регулятор температуры со шкалой для удобства вынесен на переднюю панель котла.
- Работа с устройством контроля и управления для удаленного мониторинга и управления показателями газовых котлов и отопительной системы посредством подключения по беспотенциальному (релейному) типу контактов.
- Возможность подключения бака косвенного нагрева с помощью устройства управления «Лемакс».
- Возможность подключения комнатного термостата для регулировки температуры внутри помещения с высокой точностью.
- Работа с турбонасадкой «Лемакс» серии Comfort SE моделей XL, XXL для принудительного отвода отработанных газов при отсутствии стационарного дымохода.
- Система плавного запуска, обеспечивающая акустический комфорт в момент запуска котла.



[вернуться к содержанию](#)

СТАЛЬНЫЕ ГАЗОВЫЕ КОТЛЫ СЕРИИ NORM 70-100 кВт



напольный

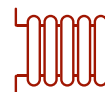

одноконтурный



энергонезависимый



открытая
камера сгорания

3 мм



стальной
теплообменник



природный/
сжиженный газ



антикоррозийная
защита

3
года

заводская
гарантия

ЗАЙДИ!



ПОСМОТРИ!

- Модельный ряд от 70 до 100 кВт.
- Рабочее давление до 2 атм.
- Две независимо работающие автоматика безопасности 820 NOVA.
Установлен клапан избыточного давления в контуре отопления на 3 атм, позволяющий компенсировать ошибки в процессе монтажа системы отопления.
- Защита от прерывания тяги, задувания отопительного котла.
Возможность подключения комнатного термостата для регулировки температуры внутри помещения с высокой точностью.
- Регулятор температуры со шкалой для удобства вынесен на переднюю панель котла.
Работа с устройством контроля и управления для удаленного мониторинга и управления показателями газовых котлов и отопительной системы посредством подключения по беспотенциальному (релейному) типу контактов.
- Возможность подключения бака косвенного нагрева с помощью устройства управления «Лемакс».
- Стабильная работа с недостаточно утепленным дымоходом.
- Система плавного запуска, обеспечивающая акустический комфорт в момент запуска котла.
- Низкая цена с сохранением параметров эффективности благодаря унификации элементов.
- Удобство обслуживания котла за счет применения легкоъемной верхней панели.

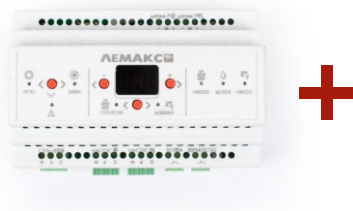

[вернуться к содержанию](#)

СТАЛЬНЫЕ ГАЗОВЫЕ КОТЛЫ СЕРИИ «ПАТРИОТ»

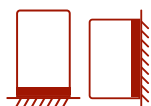

напольный/
настенный

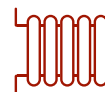

одноконтурный



энергонезависимый



закрытая
камера сгорания



стальной
теплообменник



природный
газ



антикоррозийная
защита

3
года

заводская
гарантия

ЗАЙДИ!



ПОСМОТРИ!

- Модельный ряд от 6 до 20 кВт.
- Высокий КПД за счет увеличения площади теплообмена и применения инновационной конструкции турбулизаторов для максимальной задержки отходящих газов.
- Рабочее давление до 1,5 атм.
- Защита от перегрева теплообменника.
- Коаксиальная система дымоудаления, не требующая организации стационарного дымохода.
- Смотровое окно контроля за горением основной и запальной горелок.
- Удобство обслуживания котла за счет применения легкоъемной облицовки.

2 ТИПА УНИВЕРСАЛЬНЫХ СИСТЕМ ДЫМОУДАЛЕНИЯ:

- для котлов от 6 до 12,5 кВт,
- для котлов от 16 до 20 кВт.



[вернуться к содержанию](#)

СТАЛЬНЫЕ ГАЗОВЫЕ КОТЛЫ СЕРИИ «ПАТРИОТ ПРО»

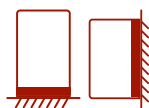

напольный/
настенный

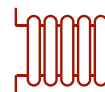

одноконтурный



энергонезависимый



закрытая
камера сгорания



стальной
теплообменник



природный
газ



антикоррозийная
защита

3
года

заводская
гарантия

- Модельный ряд от 6 до 20 кВт.
- Высокий КПД за счет увеличения площади теплообмена и применения инновационной конструкции турбулизаторов для максимальной задержки отходящих газов.
- Рабочее давление до 1,5 атм.
- Защита от перегрева теплообменника.
- Коаксиальная система дымоудаления, не требующая организации стационарного дымохода.
- Смотровое окно контроля за горением основной и запальной горелок.
- Удобство обслуживания котла за счет применения легкоъемной облицовки.

НОВИНКА 2024

2 ТИПА УНИВЕРСАЛЬНЫХ СИСТЕМ ДЫМОУДАЛЕНИЯ:

- для котлов от 6 до 12,5 кВт,
- для котлов от 16 до 20 кВт.



[вернуться к содержанию](#)

СТАЛЬНЫЕ ГАЗОВЫЕ КОТЛЫ СЕРИИ «ГИДРОПОИНТ П»

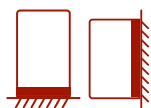

напольный/
настенный

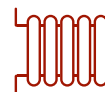

одноконтурный



энергонезависимый



закрытая
камера сгорания



стальной
теплообменник



природный
газ



антикоррозийная
защита

3
года

заводская
гарантия

- Модельный ряд от 6 до 20 кВт.
- Высокий КПД за счет увеличения площади теплообмена и применения инновационной конструкции турбулизаторов для максимальной задержки отходящих газов.
- Рабочее давление до 1,5 атм.
- Защита от перегрева теплообменника.
- Коаксиальная система дымоудаления, не требующая организации стационарного дымохода.
- Смотровое окно контроля за горением основной и запальной горелок.
- Удобство обслуживания котла за счет применения легкоъемной облицовки.

НОВИНКА 2024

2 ТИПА УНИВЕРСАЛЬНЫХ СИСТЕМ ДЫМОУДАЛЕНИЯ:

- для котлов от 6 до 12,5 кВт,
- для котлов от 16 до 20 кВт.



[вернуться к содержанию](#)

СТАЛЬНЫЕ ГАЗОВЫЕ КОТЛЫ СЕРИИ DIRECT

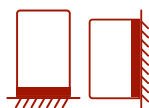

напольный/
настенный

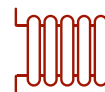

одноконтурный



энергонезависимый



закрытая
камера сгорания



стальной
теплообменник



природный
газ



антикоррозийная
защита

3
года

заводская
гарантия

ЗАЙДИ!



ПОСМОТРИ!

3 ТИПА УНИВЕРСАЛЬНЫХ СИСТЕМ ДЫМОУДАЛЕНИЯ:

- для котлов 7 кВт;
- для котлов от 10 до 12 кВт;
- для котлов от 16 до 20 кВт.

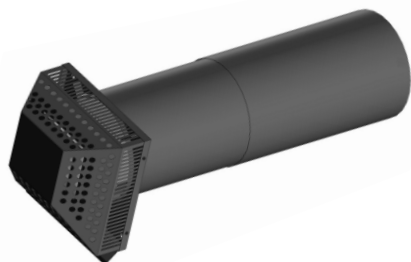

- Модельный ряд от 6 до 20 кВт.
- Высокий КПД за счет увеличения площади теплообмена и применения инновационной конструкции турбулизаторов для максимальной задержки отходящих газов.
- Рабочее давление до 1,5 атм.
- Наличие системы защиты от перегрева теплообменника.
- Коаксиальная система дымоудаления, не требующая организации стационарного дымохода (возможна комплектация из нержавеющей стали).
- Смотровое окно контроля за горением основной и запальной горелок.
- ЖК-дисплей с указанием температуры теплоносителя.
- Удобство обслуживания котла за счет применения легкоъемной облицовки.

[вернуться к содержанию](#)

СТАЛЬНЫЕ ГАЗОВЫЕ КОТЛЫ СЕРИИ CLEVER



напольный

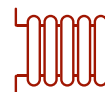

одноконтурный

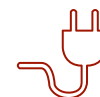

энергозависимый



открытая
камера сгорания



стальной
теплообменник



природный/
сжиженный газ



антикоррозийная
защита

3
года

заводская
гарантия

ЗАЙДИ!



ПОСМОТРИ!

- Модельный ряд от 20 до 55 кВт.
- Рабочее давление до 3 атм.
- Защита от перегрева теплообменника, прерывания тяги, сажеобразования, замерзания котла.
- Работа в системе отопления с принудительной и естественной циркуляцией теплоносителя.
- Эффективная работа при минимальном отношении объема воды в котле к весу и площади теплообменника.
- Непрерывная плавная модуляция мощности, минимизирующая потребление энергоресурсов.
- Возможность подключения: бака косвенного нагрева, термостата, при помощи которого можно регулировать температуру котла относительно температуры внутри помещения, датчиков уличной температуры, турбонасадки «Лемакс» серии Comfort для принудительного отвода отработанных газов, насосов систем отопления и ГВС.
- Работа с устройством контроля и управления LEMAX ZONT для удаленного мониторинга и управления показателями газовых котлов и отопительной системы посредством подключения по беспотенциальному (релейному) типу контактов.
- Устойчив к перепадам напряжения (180 - 245 В) и давления газа (6 - 25 мбар).
- Низкий уровень шума.
- Удобство обслуживания котла за счет применения легкоъемной верхней панели.



[вернуться к содержанию](#)

СТАЛЬНЫЕ ГАЗОВЫЕ КОТЛЫ СЕРИИ ОМЕГА Е



напольный



одноконтурный



энергозависимый



открытая
камера сгорания



стальной
теплообменник



природный/
сжиженный газ



антикоррозийная
защита



3
года
заводская
гарантия



- Модельный ряд от 12,5 до 50 кВт.
- Рабочее давление до 3 атм.
- Защита от перегрева теплообменника, прерывания тяги, сажеобразования, замерзания котла.
- Работа в системе отопления с принудительной и естественной циркуляцией теплоносителя.
- Эффективная работа при минимальном отношении объема воды в котле к весу и площади теплообменника.
- Непрерывная плавная модуляция мощности, минимизирующая потребление энергоресурсов.
- Возможность подключения: бака косвенного нагрева, термостата, при помощи которого можно регулировать температуру котла относительно температуры внутри помещения, устройства удаленного управления по протоколу Modbus (опционально) для мониторинга и управления комфортом в доме (Android и IOS), датчиков уличной температуры, турбонасадки «Лемакс» серии Comfort для принудительного отвода отработанных газов, насосов систем отопления и ГВС.
- Устойчив к перепадам напряжения (180 - 245 В) и давления газа (6 - 25 мбар).
- Низкий уровень шума.
- Удобство обслуживания котла за счет применения легкоъемной верхней панели.

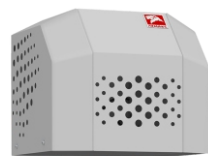
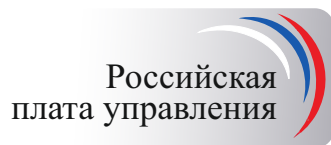

[вернуться к содержанию](#)

АППАРАТЫ ОТОПИТЕЛЬНЫЕ ГАЗОВЫЕ СЕРИИ PREMIER



напольный



одноконтурный



энергонезависимый



открытая
камера сгорания



стальной
теплообменник



природный
газ



антикоррозийная
защита



3
года
заводская
гарантия

ЗАЙДИ!



ПОСМОТРИ!

- Модельный ряд от 11,6 до 35 кВт.
- Рабочее давление 11,6 кВт - до 1 атм., от 17,4 до 35 кВт - до 3 атм.
- Защита от прерывания тяги, сажеобразования, задувания отопительного аппарата.
- Возможность присоединения аппарата как к вертикальному, так и к горизонтальному дымоходу.
- Регулятор температуры со шкалой для удобства вынесен на переднюю панель аппарата.
- Возможность подключения комнатного термостата для регулировки температуры внутри помещения с высокой точностью.
- Работа с турбонасадкой «Лемакс» серии Comfort SE для принудительного отвода отработанных газов при отсутствии стационарного дымохода.
- Система плавного запуска, обеспечивающая акустический комфорт в момент запуска аппарата.
- Удобство обслуживания аппарата за счет применения легкоъемной верхней панели.
- Работа с устройством контроля и управления для удаленного мониторинга и управления показателями газовых котлов и отопительной системы посредством подключения по беспотенциальному (релейному) типу контактов.
- Возможность подключения бака косвенного нагрева с помощью устройства управления «Лемакс».



[вернуться к содержанию](#)

АППАРАТЫ ОТОПИТЕЛЬНЫЕ ГАЗОВЫЕ СЕРИИ PREMIER 55, 80, 100 кВт



напольный



одноконтурный



энергонезависимый



открытая
камера сгорания



стальной
теплообменник



природный
газ



антикоррозийная
защита



3
года
заводская
гарантия



ЗАЙДИ!



ПОСМОТРИ!

- Модельный ряд: 55 кВт, 80 кВт, 100 кВт.
- Рабочее давление: 55 кВт - до 3 атм., от 80 до 100 кВт - 2 атм.
- Защита от прерывания тяги, сажеобразования, задувания отопительного аппарата.
- Регуляторы температуры со шкалой для удобства вынесены на переднюю панель аппарата.
- Возможность подключения комнатного термостата для регулировки температуры внутри помещения с высокой точностью.
- Работа с турбонасадкой «Лемакс» серии Comfort SE модели XL (только для Premier-55) для принудительного отвода отработанных газов при отсутствии стационарного дымохода.
- Система плавного запуска, обеспечивающая акустический комфорт в момент запуска аппарата.
- Удобство обслуживания аппарата за счет применения легкоъемной верхней панели.
- Работа с устройством контроля и управления для удаленного мониторинга и управления показателями газовых котлов и отопительной системы посредством подключения по беспотенциальному (релейному) типу контактов.
- Возможность подключения бака косвенного нагрева с помощью устройства управления «Лемакс».

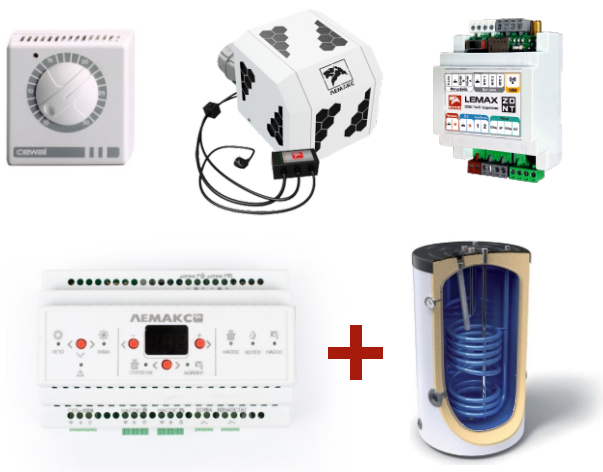

[вернуться к содержанию](#)

АППАРАТЫ ОТОПИТЕЛЬНЫЕ ГАЗОВЫЕ ВОДОГРЕЙНЫЕ СЕРИИ «ГАЗОВИК»



напольный



одноконтурный



энергонезависимый



открытая
камера сгорания



стальной
теплообменник



природный
газ



антикоррозийная
защита



3
года
заводская
гарантия



- Модельный ряд от 6 до 29 кВт.
- Рабочее давление от 6 до 11,6 кВт - до 1 атм., от 15,5 до 29 кВт - до 3 атм.
- Защита от прерывания тяги, сажеобразования, задувания котла.
- Удобство обслуживания котла за счет применения легкоъемной верхней панели.

[вернуться к содержанию](#)

СТАЛЬНЫЕ ГАЗОВЫЕ КОТЛЫ СЕРИИ CLEVER L



напольный

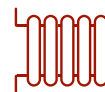

одноконтурный

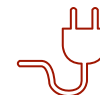

энергозависимый



открытая
камера сгорания



3,2 мм
стальной
теплообменник



природный
газ



антикоррозийная
защита



2
года
заводская
гарантия

- Модельный ряд от 40 до 90 кВт.
- Рабочее давление до 6 атм.
- Тиристорное управление с высоким ресурсным потенциалом.
- Плавная модуляция мощности в соотношении 1:3, обеспечивающая минимальную нагрузку на компоненты системы отопления и минимизирует потребление газа.
- Эффективная работа при минимальном отношении объема воды в котле к весу и площади теплообменника
- Низкое электропотребление.
- Устойчивость к перепадам напряжения (180 - 245 В) и давления газа (6-25 Мбар).
- Возможность подключения:
 - бака косвенного нагрева;
 - датчика уличной температуры;
 - циркуляционного насоса котла и/или загрузки бака косвенного нагрева;
 - термостата для регулировки температуры внутри помещения с высокой точностью;
 - системы удаленного управления и всестороннего контроля компонентов системы отопления по протоколу Rs485.
- Удобство обслуживания котла за счет применения легкоъемной облицовки.



[вернуться к содержанию](#)

СТАЛЬНЫЕ ГАЗОВЫЕ КОТЛЫ СЕРИИ CLEVER L



напольный



одноконтурный

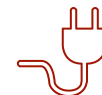

энергозависимый



открытая
камера сгорания



3,2 мм
стальной
теплообменник



природный
газ



антикоррозийная
защита



2
года
заводская
гарантия

ЗАЙДИ!



ПОСМОТРИ!



- Модельный ряд 100 кВт, 150 кВт, 180 кВт, 200 кВт.
- Рабочее давление до 6 атм.
- Плавная модуляция мощности в соотношении 1:3, обеспечивающая минимальную нагрузку на компоненты системы отопления и минимизирующая потребление газа.
- Низкое электропотребление.
- Защита от замерзания, перегрева теплообменника, обратной тяги в дымоходе, избыточного давления теплоносителя в контуре отопления.
- Эффективная работа при минимальном отношении объема воды в котле к весу и площади теплообменника. Устойчивость к перепадам напряжения (180 - 245 В) и давления газа (6-25 Мбар).
- Возможность подключения: бака косвенного нагрева (БКН), датчика уличной температуры, циркуляционного насоса котла и/или загрузки бака косвенного нагрева, термостата для регулирования температуры теплоносителя в зависимости от условий в помещении, системы удаленного управления и всестороннего контроля компонентов системы отопления по протоколу Rs485, турбонасадки «Лемакс» серии Comfort моделей Comfort 150 или Comfort 180 (для CLEVER L150 и CLEVER L180).
- Удобство обслуживания котла за счет применения легкоъемной облицовки.

[вернуться к содержанию](#)

ВОДОНАГРЕВАТЕЛИ



[вернуться к содержанию](#)

ГАЗОВЫЕ ВОДОНАГРЕВАТЕЛИ LMX МОДЕЛЕЙ CLASSIC-20/24/32



природный
газ

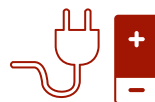

адаптер 220 Вт/
батарейки



открытая
камера сгорания



медный
теплообменник



электророзжиг

1
год

заводская
гарантия

ЗАЙДИ!



ПОСМОТРИ!

Газовый проточный водонагреватель LMX предназначен для нагрева воды.

- Оригинальный дизайн лицевой панели.
- Работа в автоматическом режиме.
- Медный теплообменник (бескислородная медь) обеспечивает быстрый нагрев воды и длительный срок эксплуатации.
- Коммутатор напряжения: возможность использования адаптера сети 220 В и альтернативных источников питания одновременно.
- Обеспечивает 1 точку отбора воды.
- Аппарат работает при давлении воды 0,15 атм: оптимален для пользователей, живущих на верхних этажах или имеющих низкое давление воды.
- Ионный контроль пламени: при затухании горелки автоматически отключает подачу газа.
- Защита от сухого горения: при включении аппарата без потока воды устройство автоматически отключит подачу газа.

[вернуться к содержанию](#)

ГАЗОВЫЕ ВОДОНАГРЕВАТЕЛИ LMX МОДЕЛИ 20М



природный
газ



батарейки



открытая
камера сгорания



медный
теплообменник



электророзжиг

1
год

заводская
гарантия

ЗАЙДИ!



ПОСМОТРИ!

Газовый проточный водонагреватель LMX предназначен для нагрева воды.

- Оригинальный дизайн лицевой панели и компактные размеры.
- Аппарат работает при давлении воды в системе 0,25 атм: оптимален для пользователей, живущих на верхних этажах или имеющих низкое давление воды.
- Автоматическое воспламенение горелки потоком воды при отсутствии работающего запальника, позволяет исключить перерасход газа.
- Ионный контроль пламени: при затухании горелки автоматически отключает подачу газа.
- Защита от сухого горения: при включении аппарата без потока воды устройство автоматически отключит подачу газа.

[вернуться к содержанию](#)

ГАЗОВЫЕ ВОДОНАГРЕВАТЕЛИ LMX МОДЕЛИ TURBO-24/BALANCE-24



природный
газ

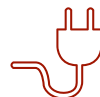

220 Вт



открытая
камера сгорания



закрытая
камера сгорания



медный
теплообменник



электророзжиг

1
год

заводская
гарантия

ЗАЙДИ!



ПОСМОТРИ!

Газовый проточный водонагреватель LMX предназначен для нагрева воды.

Водонагреватель модели Turbo-24 имеет открытую камеру сгорания, а водонагреватель модели Balance-24 имеет закрытую камеру сгорания.

- Системы притока воздуха и дымоудаления позволяют установить аппарат в независимости от местонахождения вентканала или дымохода (при согласовании с газовым хозяйством по месту установки оборудования).
- Современный эргономичный дизайн с интеллектуальным сенсорным дисплеем управления, при помощи которого можно поддерживать и следить за температурой нагрева воды.
- Микропроцессорная система управления обеспечивает постоянную температуру воды на выходе за счет использования режима модуляции.
- Обеспечивает 2-3 точки отбора воды.
- Ионный контроль пламени: при затухании горелки автоматически отключает подачу газа.
- Защита от сухого горения: при включении аппарата без потока воды устройство автоматически отключит подачу газа.

[вернуться к содержанию](#)

СОПУТСТВУЮЩИЕ ТОВАРЫ



[вернуться к содержанию](#)

ТУРБОНАСАДКИ «ЛЕМАКС» СЕРИЙ COMFORT И COMFORT SE



Турбонасадка «Лемакс» – устройство, обеспечивающее принудительный отвод продуктов сгорания. Установка турбонасадки позволит исключить организацию стационарного дымохода и может стать идеальным решением в условиях, когда монтаж дымохода затруднен или невозможен.

Работает совместно с одноконтурными и двухконтурными котлами «Лемакс», оснащенными автоматикой безопасности 820 NOV A, серий Prestige, UNO, Omega, Classic, Гидропоинт, Norm, «Премиум» N, «Премиум ПРО», аппаратами отопительными газовыми серии Premier до 60 кВт - серия Comfort SE, или котлами, имеющими автоматику безопасности 845 SIGMA, серий CLEVER, Omega E до 50 кВт - серия Comfort.



СЕРИЯ COMFORT SE

для энергонезависимых котлов



СЕРИЯ COMFORT

для энергозависимых котлов



ЗАЙДИ!



ПОСМОТРИ!

[вернуться к содержанию](#)

ТУРБОНАСАДКИ СЕРИИ COMFORT МОДЕЛЕЙ COMFORT 150, COMFORT 180



Турбонасадки «Лемакс» – это устройства, обеспечивающие принудительный отвод продуктов сгорания. Установка турбонасадки позволяет исключить организацию стационарного дымохода и может стать идеальным решением в условиях, когда монтаж дымохода затруднен или невозможен.

Турбонасадки «Лемакс» серии Comfort моделей Comfort 150 и Comfort 180 работают совместно с напольными котлами CLEVER L150 и CLEVER L180 соответственно. Устройства поддерживают двухступенчатый режим работы газогорелочного устройства и управляются электроникой отопительного оборудования. Турбонасадки Comfort 150, Comfort 180 наилучшим образом раскрывают возможности котлов серии CLEVER L с многоклапанной модульной горелкой.

ЗАЙДИ!



ПОСМОТРИ!



[вернуться к содержанию](#)

УСТРОЙСТВО УПРАВЛЕНИЯ БАКОМ КОСВЕННОГО НАГРЕВА «ЛЕМАКС»

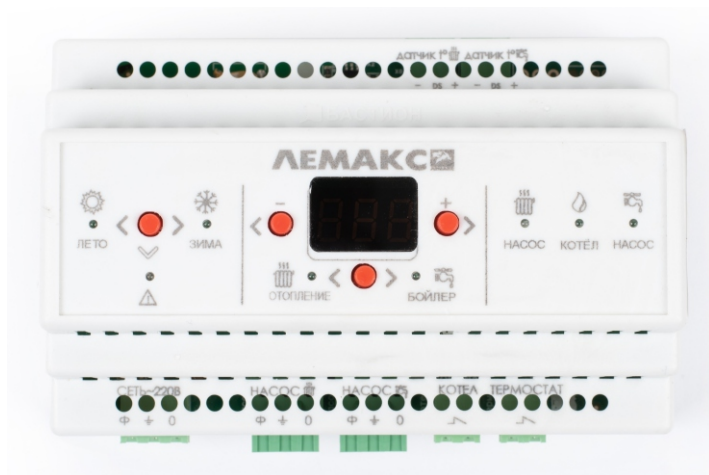

- Устройство предназначено для управления системой отопления и баком косвенного нагрева, состоящей из котла, двух циркуляционных насосов и бака косвенного нагрева (БКН).
- Возможность подключения к котлам и аппаратам отопительным газовым с автоматикой безопасности 820 Nova: Prestige, UNO, OMEGA, Classic, NORM, «Премиум» N, Perfect, Лидер N, OMEGA CI, Premier.



- Количество подключаемых котлов - 1.
- Количество подключаемых насосов - 2.
- Максимальный коммутируемый ток реле котла - 3А.
- Максимальный ток выходов насосов - 3А.

- Контроллер обеспечивает поддержание заданной пользователем температуры теплоносителя и БКН по данным термодатчиков, управление питанием насосов циркуляции отопления, БКН (ГВС – горячее водоснабжение), а также возможность отдельно устанавливать значения температуры для контуров отопления и БКН.
- Контроллер показывает индикацию режимов работы изделия посредством светодиодных индикаторов, индикацию значений текущей температуры каждого контура и заданных параметров посредством цифрового дисплея.
- Сохранение текущих настроек пользователя.
- Обеспечивает индикацию аварийного режима работы каждого контура при потере связи с датчиком температуры.
- Защита от замерзания и перегрева контура отопления или горячего водоснабжения (ГВС).
- Автоматический режим защиты от закисания насосов.
- Возможность переключения между режимами «ЛЕТО-ЗИМА».
- Функция выбега насоса (работа насоса при отключенном котле для защиты от холодной «обратки»).

[вернуться к содержанию](#)

УСТРОЙСТВО КОНТРОЛЯ И УПРАВЛЕНИЯ LEMAX ZONT



- Устройство контроля и управления LEMAX ZONT предназначено для автоматизации и управления работой системы отопления. Дистанционный контроль осуществляется через веб-сервис и приложение для мобильных устройств с использованием передачи данных по каналам связи GSM и Wi-Fi.
- Возможность подключения к котлам и аппаратам отопительным, оснащенные автоматикой безопасности 820 NOVA - по релейному типу контактов, а также по протоколу OpenTherm с использованием адаптера.

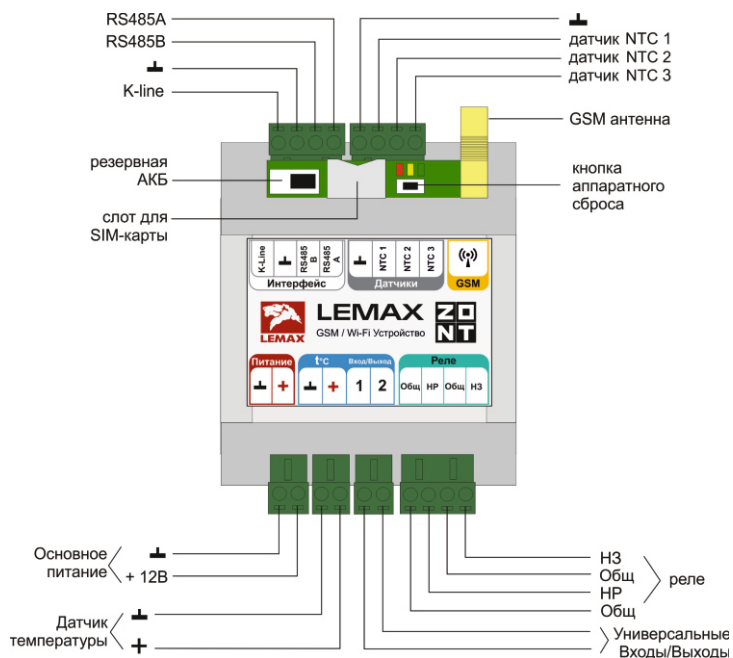

- Контроль состояния и управления одним или двумя (основным и резервным) котлами отопления, в том числе с использованием погодозависимого алгоритма управления.
- Контроль состояния проводных и радиоканальных датчиков различного назначения.
- Управление бойлером ГВС, насосом, сервоприводом, термоголовкой или другим исполнительным электрическим устройством.
- Оповещение пользователя об авариях, критических ситуациях и отклонении параметров работы системы отопления и контролируемых датчиков от заданных значений.

[вернуться к содержанию](#)

ПРОДУКЦИЯ ЗАВОДА ПО ПРОИЗВОДСТВУ СТАЛЬНЫХ ПАНЕЛЬНЫХ РАДИАТОРОВ



Стальные панельные радиаторы
LEMAX Premium



Гигиенические радиаторы
Hygiene

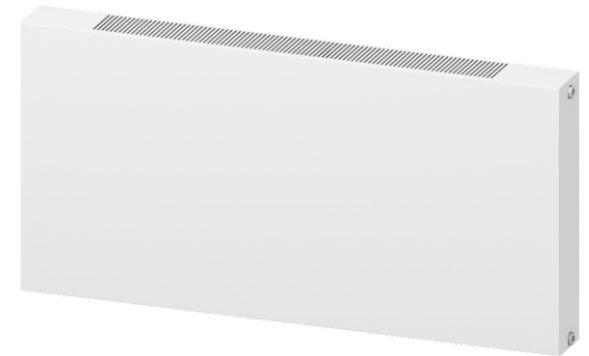

Декоративные радиаторы
Modern

СТАЛЬНЫЕ ПАНЕЛЬНЫЕ РАДИАТОРЫ LEMAX Premium

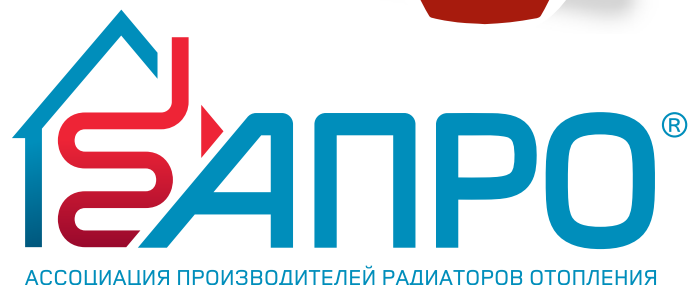

КОМПАКТ (С) - БОКОВОЕ ПОДКЛЮЧЕНИЕ VALVE COMPACT (VC) - НИЖНЕЕ ПОДКЛЮЧЕНИЕ

высота: 200, 300, 400, 500, 600 мм.

длина: от 400мм до 3000мм с шагом 100мм.

ТИП 10 – 1 панель

ТИП 11 – 1 панель + 1 конвектор

ТИП 20 – 2 панели

ТИП 21 – 2 панели + 1 конвектор

ТИП 22 – 2 панели + 2 конвектора

ТИП 30 – 3 панели

ТИП 33 – 3 панели + 3 конвектора



Сделано в России



Сертификация производства



Срок эксплуатации



Гарантийный срок

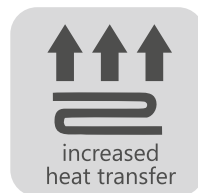

Повышенная теплоотдача



Специальная сварка

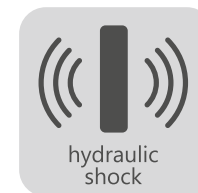

Стойкость к гидроударам

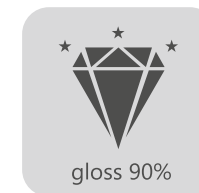

Ярко-белый цвет, глянец 90%

[вернуться к содержанию](#)



КОМПАКТ HYGIENE (С Н) - БОКОВОЕ ПОДКЛЮЧЕНИЕ
VALVE COMPACT HYGIENE (VC Н) - НИЖНЕЕ ПОДКЛЮЧЕНИЕ

высота: 300, 400, 500, 600 мм.

длина: от 400 до 3000 мм с шагом 100мм.

ТИП 10 Н – 1 панель

ТИП 20 Н – 2 панели

ТИП 30 Н – 3 панели

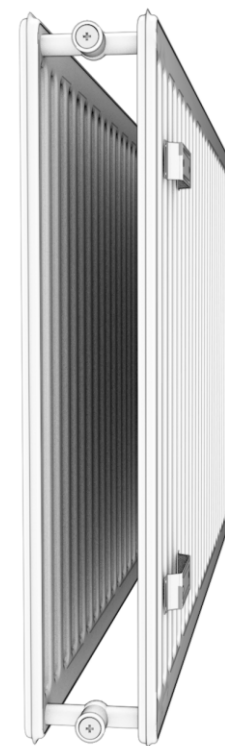

ОСНОВНЫЕ ОСОБЕННОСТИ ГИГИЕНИЧЕСКИХ РАДИАТОРОВ:

- отсутствие конвективных панелей и защитных крышек
- лаконичный внешний вид
- малый вес
- легкая очистка
- нижнее подключение
- возможность регулирования температуры

[вернуться к содержанию](#)

ДЕКОРАТИВНЫЕ РАДИАТОРЫ MODERN



СОМРАСТ (С) - БОКОВОЕ ПОДКЛЮЧЕНИЕ
VALVE СОМРАСТ (VС) - НИЖНЕЕ ПОДКЛЮЧЕНИЕ

Горизонтальное исполнение:

ТИП 20 – 2 панели

ТИП 21 – 2 панели + 1 конвектор

ТИП 22 – 2 панели + 2 конвектора

ТИП 30 – 3 панели

ТИП 33 – 3 панели + 3 конвектора

высота: 200, 300, 400, 500, 600 мм

длина: от 400 до 3000мм

с шагом 100мм

Вертикальное исполнение:

ТИП 20 - 2 панели

высота: от 400 до 2000 мм

длина: 200, 300, 400, 500 мм



ВЫБЕРИ ЦВЕТ!



Декоративные радиаторы
могут быть выполнены в любом
цветовом решении из палитры RAL

[вернуться к содержанию](#)

ПРОГРАММЫ ЛОЯЛЬНОСТИ



[вернуться к содержанию](#)

ОФИЦИАЛЬНАЯ ТОЧКА ПРОДАЖ

КАК СТАТЬ ОФИЦИАЛЬНОЙ ТОЧКОЙ ПРОДАЖ?

Официальная точка продаж «Лемакс» представляет собой магазин, который полностью соответствует концепции политики продаж компании «Лемакс».

ЧЕГО МЫ ХОТИМ ОТ ВАС?

- 1 Соблюдение региональной ценовой политики.
- 2 Представление необходимого ассортимента продукции «Лемакс» (напольные котлы, настенные котлы, водонагреватели, электродкотлы).
Ваш магазин - образцовый магазин! (чистота в торговом зале, аккуратная расстановка всей продукции «Лемакс» на одном стенде, выкладка товара без упаковки).
- 3
- 4 Наличие рекламной продукции.
- 5 Взаимовыгодное сотрудничество с официальным сервисным центром региона.
- 6 Соблюдение рекомендаций по представлению продукции в торговом зале.



ПРИСОЕДИНЯЙСЯ!



ЧТО ВЫ ПОЛУЧАЕТЕ ОТ НАС?

- 1 Предоставление сертификата «Официальная точка продаж «Лемакс»».
- 2 Размещение контактов на сайте в разделе «Где купить» с уникальной отметкой «Официальная точка продаж «Лемакс»».
- 3 Предоставление рекламной продукции (баннера, каталоги и пр.).
- 4 Предоставление покупателям купона на увеличенную гарантию.

Официальная точка продаж имеет **преимущество** выдавать покупателям промокоды на увеличенный срок гарантии продукции «Лемакс».

Акция «Увеличенный срок гарантии на котлы «Лемакс» распространяется на все газовые настенные и напольные котлы и составляет **5 лет***, а также на электродкотлы - **3 года**.

* в акции НЕ участвуют котлы серии CLEVER L.

Увеличенный срок гарантии не распространяется на составляющие части устройства (термопара, милливольтовый генератор, пьезовоспламенитель, термостат капиллярный), подверженные естественному износу в процессе его нормальной эксплуатации.

Увеличенный срок гарантии на водонагреватели и сопутствующие товары не распространяется.

ПРОГРАММЫ ЛОЯЛЬНОСТИ



КЛУБ МОНТАЖНИКОВ «ЛЕМАКС»

Клуб монтажников «Лемакс» - это бонусная программа для сервисных инженеров, занимающихся установкой отопительного оборудования «Лемакс»

Территория проведения: Российская Федерация

КАК СТАТЬ ЧЛЕНОМ КЛУБА?

- 1 Зарегистрироваться на сайте lemax-kotel.ru, выбрав категорию «Сервисный инженер»
- 2 Установить котел «Лемакс»
- 3 Заполнить талон на установку в паспорте котла
- 4 В личном кабинете внести данные об установке
- 5 Получить бонус









В качестве вознаграждения участник получает **электронный сертификат OZON**. Номинал электронного сертификата равен количеству леммов на счете.

1 лемм = 1 рубль

БОНУСЫ

Бонусы начисляются в зависимости от серии и мощности котла:

-  Напольные котлы от 6 до 16 кВт - 1000 руб.
-  Напольные котлы от 20 до 60 кВт - 1500 руб.
-  Напольные котлы от 70 до 100 кВт - 2000 руб.
-  Настенные котлы Prime-V, Prime-V HO, Prime-MA - 1500 руб.
-  Водонагреватели «Лемакс» - 500 руб.
-  Электрические котлы - 500 руб.

ПРЕИМУЩЕСТВА ДЛЯ ВАС:

- 1 После установки **50** котлов участник получает «золотой» статус
- 2 Заказ продукции и запасных частей к котлам «Лемакс» по оптовым ценам
- 3 Бесплатное участие в обучающих семинарах



ПРИСОЕДИНЯЙСЯ И ПОЛУЧАЙ ПРИЗЫ!



ПРОГРАММЫ ЛОЯЛЬНОСТИ



АКЦИЯ ДЛЯ ПРОДАВЦОВ «ПРОФЕССИОНАЛ»

Акция «ПРОФЕССИОНАЛ» - это программа только для розничных продавцов, которые активно продают продукцию «Лемакс»

Территория проведения: Российская Федерация

ЧТО НЕОБХОДИМО ДЛЯ УЧАСТИЯ?

- 1 Зарегистрироваться на сайте lemax-kotel.ru, выбрав категорию «Продавец»
- 2 Продать котел «Лемакс»
- 3 Заполнить гарантийный талон в паспорте котла
- 4 В личном кабинете внести данные о проданном котле
- 5 Получить бонус

БОНУСЫ

ВНИМАНИЕ! В акции участвуют котлы, проданные не ранее 01.01.2024 года

настенный котел = 1000 леммов
напольный котел = 500 леммов

В качестве вознаграждения участник получает **электронный сертификат OZON**. Номинал электронного сертификата равен количеству леммов на счете.



ПРИСОЕДИНЯЙСЯ И ПОЛУЧАЙ ПРИЗЫ!



ПРОГРАММЫ ЛОЯЛЬНОСТИ



АКЦИЯ «ПЕРВЫЙ ПУСК»

Данная акция - маркетинговое мероприятие, главной целью которого является создание благоприятных условий работы с продукцией «Лемакс».

Территория проведения: Российская Федерация.

Главное условие: акция проводится для специалистов, имеющих допуск на проведение перечня газоопасных работ, которые производят пуско-наладочные работы продукции «Лемакс» в регионах.

КАК СТАТЬ ЧЛЕНОМ КЛУБА?

- 1 Зарегистрироваться на сайте lemax-kotel.ru, выбрав категорию «Газовик»
- 2 Произвести пуско-наладочные работы котла «Лемакс»
- 3 Заполнить контрольный талон в паспорте котла, договор/акт или заказ/наряд
- 4 В личном кабинете внести данные о котле
- 5 Получить бонус



БОНУСЫ

За осуществление пуско-наладочных работ каждого газового котла «Лемакс» участник получает леммы и накапливает их на своем счете в личном кабинете.

1 котел = 500 леммов

В качестве вознаграждения участник получает **электронный сертификат OZON**. Номинал электронного сертификата равен количеству леммов на счете.

1 лемм = 1 рубль



ПРИСОЕДИНЯЙСЯ И ПОЛУЧАЙ ПРИЗЫ!



ГДЕ НАС НАЙТИ?



НРАВИТСЯ?



ПОДЕЛИСЬ!

